

Inhalt:

1.0	Gefahrenhinweise	1.0	Safety information
2.0	Bedienung: Fenster und Fenstertüren	2.0	Operation: Windows and window doors
2.1	Dreh-Element	2.1	Side-hung unit
2.2	Dreh-Kipp-Element	2.2	Turn/tilt unit
2.3	Kipp-vor-Dreh-Element	2.3	Tilt before turn unit
2.4	Schüco TipTronic	2.4	Schüco TipTronic
2.5	Dreh-Kipp-Element	2.5	Turn/tilt unit
2.6	Kurbel-Dreh-Kipp-Element	2.6	Crank-operated turn/tilt unit
2.7	Stulpflügel-Element	2.7	Double-vent unit
	a.) Gebrauchs- und Bedarfsflügel mit Dreh-Funktion		a.) Access and secondary vents with turn function
	b.) Gebrauchsflügel mit Dreh-Kipp- und Bedarfsflügel mit Dreh-Funktion		b.) Access vent with turn/tilt function and secondary vent with turn function
2.8	Schwingflügel-Fenster	2.8	Horizontal pivot window
2.9	Wendeflügel-Fenster	2.9	Vertical pivot window
2.10	Einstellung des Drehschalenlagers	2.10	Adjusting the pivot housing
2.11	Ausstellbegrenzer für Schwing- und Wendeflügel-Fenster (optional)	2.11	Limiting stay for horizontal and vertical pivot windows (optional)
2.12	Ausstellbegrenzer aushaken (Putzstellung)	2.12	Disengaging the limiting stay (cleaning position)
2.13	Kipp-Oberlicht mit verdeckt liegendem Beschlag oder Oberlichtbeschlag OL 90	2.13	Bottom-hung toplight with concealed fittings or OL 90 toplight fitting
2.14	verdeckten Oberlichtbeschlag aushaken (Putzstellung)	2.14	Disengaging the concealed toplight fitting (cleaning position)
2.15	Oberlichtbeschlag OL 90 aushaken (Putzstellung)	2.15	Disengaging the OL 90 toplight fitting (cleaning position)
2.16	Kipp-Oberlicht mit Schnäpper	2.16	Bottom-hung toplight with catch
2.17	Kipp-Oberlicht mit Fenstergriff	2.17	Bottom-hung toplight with window handle
2.18	Falzschere aushaken (Putzstellung)	2.18	Disengaging the rebate stay (cleaning position)
2.19	Sicherungs- und Putzschere aushaken (Putzstellung)	2.19	Disengaging the safety restrictor and cleaning stay (cleaning position)
2.20	Kipp-Oberlicht mit e-drive	2.20	Bottom-hung toplight with e-drive
2.21	Kipp-Oberlicht mit e-drive und Oberlichtbeschlag OL 90S / 95S	2.21	Bottom-hung toplight with e-drive and toplight fitting OL 90S / 95S
2.22	Falt-Schiebe-Element	2.22	Folding sliding unit
	a.) Falt-Schiebe-Element ohne Drehtür		a.) Folding sliding unit without side-hung door
	b.) Falt-Schiebe-Element mit Drehtür		b.) Folding sliding unit with side-hung door
2.23	Schiebe-Elemente	2.23	Sliding units
	a.) Bedienung mit Handhabe		a.) Operation with door pull
	b.) Bedienung des Feststellers ohne Rückstellung		b.) Operation of the retaining catch without reset
	c.) Bedienung des Feststellers mit Rückstellung		c.) Operation of the retaining catch with reset
	d.) Bedienung mit Fenstergriff		d.) Operation with window handle
	e.) Bedienung mit Druckknopf-Fenstergriff		e.) Operation with push-button window handle
	f.) Bedienung mit Fenstergriff, abschließbar		f.) Operation with lockable window handle
	g.) Bedienung mit Griff		g.) Operation with handle

	h.) Bedienung mit Griffgarnitur und Profilzylinder		h.) Operation with handle set and profile cylinder
	i.) Zusatzverriegelung im Mittelpunkt		i.) Additional locking point for interlock stile
2.24	Hebe-Schiebe-Elemente	2.24	Lift-and-slide units
	a.) Bedienung mit Griff		a.) Operation with handle
	b.) Bedienung mit Griffgarnitur abschließbar Zusatzverriegelung im Mittelpunkt		b.) Operation with lockable handle set, additional locking point for interlock stile
2.25	Parallel-Abstell-Schiebe-Kipp-Element (PASK)	2.25	Tilt/slide unit
	a.) Beschlag mit Zwangssteuerung (vornehmlich Türen)		a.) Fitting with engagement mechanism (mainly doors)
	b.) Beschlag ohne Zwangssteuerung (vornehmlich Fenster)		b.) Fitting without engagement mechanism (mainly windows)
2.26	Dreh-Element, nach außen öffnend	2.26	Side-hung unit, outward-opening
2.27	Klapp-Element, nach außen öffnend	2.27	Top-hung unit, outward opening
2.28	Senkklappflügel, nach außen öffnend (SK)	2.28	Projected top-hung window, outward-opening
2.29	Parallelausstellfenster, nach außen öffnend (PAF)	2.29	Parallel-opening window, outward-opening
2.30	Dachfenster, nach außen öffnend (DFF)	2.30	Roof vent, outward-opening
2.31	Abschließbare Griffe und einbruchhemmende Fenster- und Balkontür-Elemente	2.31	Lockable handles and burglar-resistant window and balcony door units
2.32	Spaltlüfter	2.32	Night ventilator
	a.) Spaltlüfter aufliegend		a.) Surface-mounted night ventilator
	b.) Spaltlüfter verdeckt		b.) Concealed night ventilator
	c.) Mehrfachspaltlüfter		c.) Multi-position ventilator
2.33	Dreh Sperre	2.33	Anti-turn lock
2.34	Einreiber	2.34	Vent fastener
2.35	Rollenschnäpper (z.B. für Balkontüren)	2.35	Roller catch (e.g. for balcony doors)
2.36	Öffnungsbegrenzer	2.36	Limiting stay
2.37	Zuschlagsicherung	2.37	Anti-slam fitting
3.0	Bedienung: Türen	3.0	Operation: Doors
3.1	Türverriegelungen, außen mit Türgriff	3.1	Door lock fittings, outside using handle
3.2	Türverriegelungen, Tür außen mit Türdrücker	3.2	Door lock fittings, external door with lever handle
3.3	Türverriegelungen, Türöffnungssperre	3.3	Door lock fittings, intruder catch
3.4	Türverriegelungen, Tür mit automatischer Verriegelung	3.4	Door lock fittings, door with automatic locking
3.5	Türverriegelungen, Tür mit motorischer Verriegelung	3.5	Door lock fittings, door with electric locking
3.6	Türverriegelungen, Tür mit Elektro-Öffner	3.6	Door lock fittings, door with electric opener
3.7	Türverriegelungen, Schließzylinder mit Schließknauf	3.7	Door lock fittings, cylinder lock with locking thumb turn
3.8	Türverriegelungen, 2-flügelige Türen	3.8	Door lock fittings, double-leaf doors
3.9	Türverriegelungen; 2-flügelige Tür mit Paniktreibriegel (Panikfunktion)	3.9	Door lock fittings, double-leaf door with emergency lever bolt
	a.) Standflügelverriegelung über Drehgriff		a.) Secondary leaf locking via turn handle
	b.) Standflügelverriegelung über Panikstangengriff		b.) Secondary leaf locking via emergency push bar handle
3.10	Türfeststeller	3.10	Door stops
3.11	Türschließer	3.11	Door closers

- 3.12 Türbänder
 - a.) Aufsatztürbänder
 - b.) Rollentürbänder

- 3.12 Door hinges
 - a.) Surface-mounted door hinges
 - b.) Barrel hinges

4.0 Fehlgebrauch

4.0 Misuse

5.0 Reinigung und Pflege

5.0 Cleaning and maintenance

- 5.1 Allgemeine Hinweise
- 5.2 Reinigungs- und Pflegemittel
- 5.3 Allgemeine Reinigungshinweise

- 5.1 General information
- 5.2 Cleaning and maintenance products
- 5.3 General cleaning instructions

6.0 Wartung

6.0 Maintenance

- 6.1 Entwässerungsschlitze reinigen
- 6.2 Rollenführungen von Schiebe- und Falt-Elementen reinigen
- 6.3 Dichtungen prüfen und fetten
- 6.4 Beschlagteile warten
- 6.5 Türen
- 6.6 Schließzylinder fetten

- 6.1 Cleaning the drainage slot
- 6.2 Cleaning the roller guides of sliding and folding units
- 6.3 Checking and lubricating the gaskets
- 6.4 Maintenance of fittings components
- 6.5 Doors
- 6.6 Lubricating the cylinder lock

7.0 Richtig lüften

7.0 Correct ventilation

8.0 Beratung und Reparatur

8.0 Advice and repairs

- 8.1 Wartungsvertrag

- 8.1 Maintenance contract

1.0 Gefahrenhinweise 1.0 Safety information

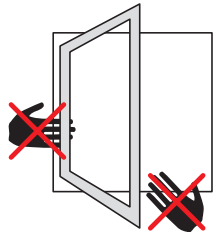

Beachten Sie beim Umgang mit den Aluminium-Elementen die im folgenden aufgelisteten Gefahrenbereiche.

Klemmgefahr

Achten Sie beim Bedienen der Fenster, Terrassen- und Haustüren auf die Klemmgefahren zwischen Fenster- / Türflügel und Rahmen.

When using aluminium units, please take note of the hazards listed below.

Danger of trapped fingers

Be careful not to trap fingers between the vent or door leaf and the outer frame when using windows, patio and entrance doors.

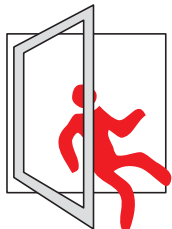

Absturzgefahr

Geöffnete Elemente bergen die Gefahr von Abstürzen. Lassen Sie geöffnete Elemente nicht unbeaufsichtigt.

Danger of falling

There is a risk of falling out of open units. Do not leave open units unattended.

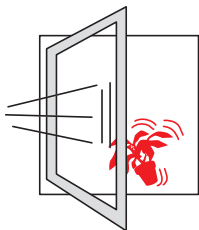

Absturzgefahr durch zuschlagende Elemente

Geöffnete Elemente können bei Zugluft zuschlagen und Gegenstände mitreißen.

Danger of knocking items over from units slamming shut

Slamming of open units can cause a draught which knocks over adjacent objects.

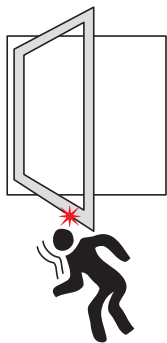

Verletzungsgefahr durch geöffnete Elemente

Beim Hantieren unter geöffneten Elementflügeln besteht erhebliche Verletzungsgefahr. Schließen Sie geöffnete Flügel bevor Sie darunter hantieren oder sich Kinder im Raum befinden.

Danger of injury with open units

There is a high risk of injury when working underneath open windows. Shut open windows before working underneath them and before children enter the room.

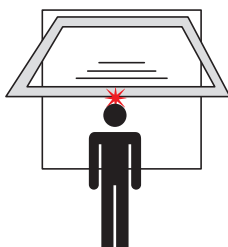

Verletzungsgefahr durch aufschlagende Elementflügel

Kipp-Elemente können beim Entriegeln von Haltesystemen unbeabsichtigt aufschlagen. Schwing- und Wendeflügel-Elemente bergen die Gefahr, dass die Flügel beim Öffnen bzw. Schließen durch weites Aufschwingen zu Verletzungen führen können.

Danger of injury with face-fitted vents

Bottom-hung units can unintentionally swing open when the stays are disengaged. There is a risk of injury from horizontal and vertical pivot windows swinging wide open during opening and closing.



Hinweis:

Weitere Sicherheitsempfehlungen finden Sie in den nachfolgenden Beschreibungen.

Notice:

See the notes for additional safety recommendations.

2.0 Bedienung: Fenster und Fenstertüren 2.0 Operation: Windows and window doors

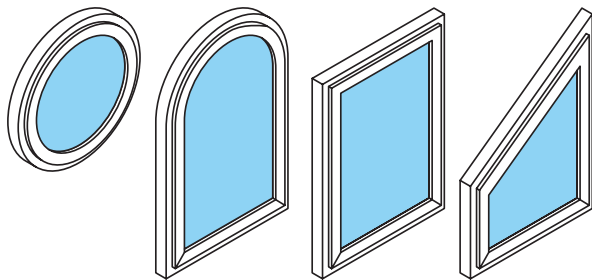

Die folgende Bedienungsanleitung gilt für alle Elementformen und Öffnungsarten.
 The following operating instructions apply to all types of unit and opening types.

2.1 Dreh-Element 2.1 Side-hung unit

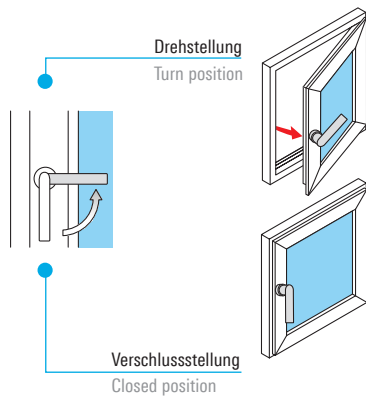

2.2 Dreh-Kipp-Element 2.2 Turn/tilt unit

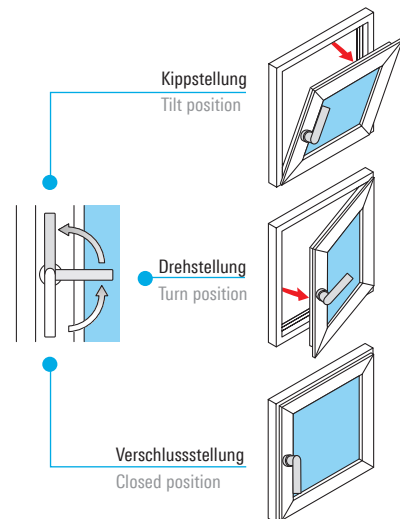

2.3 Kipp-vor-Dreh-Element 2.3 Tilt-before-turn unit

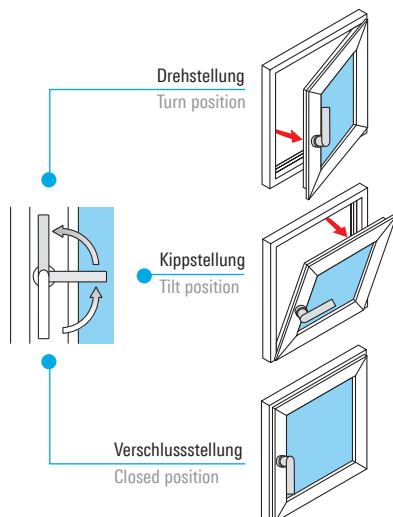

2.4 Schüco TipTronic Dreh-Kipp-Element

2.4 Schüco TipTronic turn/tilt unit



Warnung

Achten Sie beim Bedienen des Fensters auf die Klemmgefahren zwischen Fensterflügel und Rahmen.



Hinweis:

Die Bedienung kann nur vorgenommen werden, wenn die „Stromversorgung“ eingeschaltet ist.

Warning

When operating the window, be careful not to trap fingers between the window vent and frame.

Notice:

Can only be operated when the "power supply" is switched on.

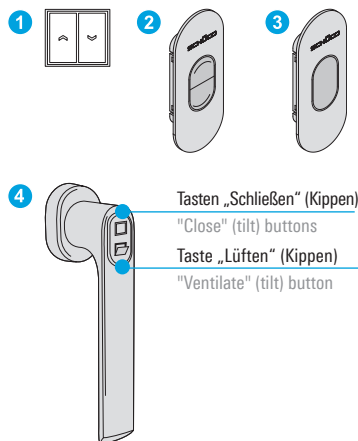

Bedienungsarten:

- 1 Taster
- 2 Bedienwippe
- 3 Bedientaster
- 4 e-Griff

Methods of operation:

- 1 Button
- 2 Rocker switch
- 3 Operating switch
- 4 e-handle

LED blau

1. leuchtet bei Normalbetrieb
2. blinkt bei undefinierten Bedienzuständen.

Blue LED

1. Lights up during normal operation
2. Flashes with undefined operating conditions.

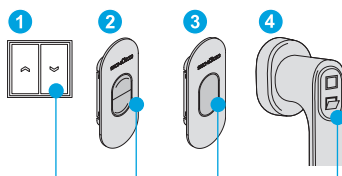

Öffnen in Kippstellung

- ▶ Taste „Lüften“ (Kippen) kurz drücken: Flügel fährt in Kippstellung (Bewegung kann durch Druck auf eine andere Taste gestoppt werden).

To open in the tilt position

- ▶ Press "Ventilate" (tilt) button. Vent moves into tilt position (movement can be stopped by pressing another button).

Taste „Lüften“ (Kippen)
"Ventilate" (tilt) button

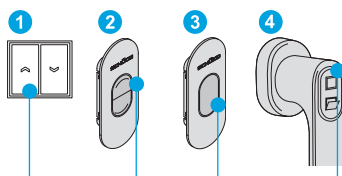

Schließen aus Kippstellung

- ▶ Taste „Schließen“ (Kippen) drücken: Flügel fährt in Verschlussstellung.

To close from the tilt position

- ▶ Press "Close" (tilt) button. Vent moves into closed position.

Tasten „Schließen“ (Kippen)
"Close" (tilt) buttons

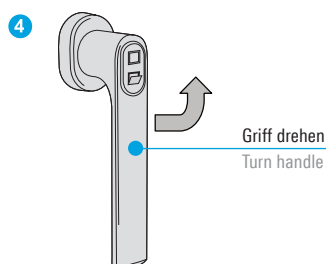

Öffnen in Drehstellung

- ▶ Griff um 90° in Drehstellung drehen: Der Flügel wird entriegelt und kann manuell geöffnet werden.

To open in the turn position

- ▶ Turn handle through 90° in turn position. The vent unlocks and can be opened manually.

Schließen aus Drehstellung

- ▶ Flügel manuell schließen und Griff um 90° in Verschlussstellung drehen: Flügel wird automatisch verriegelt.

To close from the turn position

- ▶ Close vent manually and turn handle through 90° in closed position. Vent locks automatically.

2.5 Dreh-Kipp-Element mit e-drive 2.5 Turn/tilt unit with e-drive

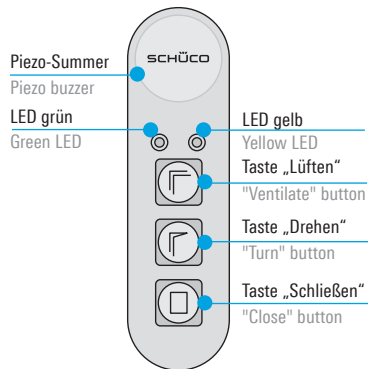

Bedienboard

LED grün (links)

1. leuchtet bei verriegeltem Flügel
2. blinkt während Ausführungs-funktionen

LED gelb (rechts)

1. leuchtet in Betriebspausen
2. blinkt nach dem Einschalten

Nach einem Stromausfall blinkt die gelbe LED. Drücken Sie gleichzeitig die Tasten „Lüften“ und „Schließen“ so lange, bis die grüne LED leuchtet. Ihr Element ist nun wieder betriebsbereit.

Control panel

Green LED (left)

1. Lights up when the vent is locked
2. Flashes during operation

Yellow LED (right)

1. Lights up during stoppages
2. Flashes after switching on

In the event of power failure, the yellow LED flashes. Press the "Ventilate" and "Close" buttons simultaneously until the green LED lights up. The unit is now ready for use.

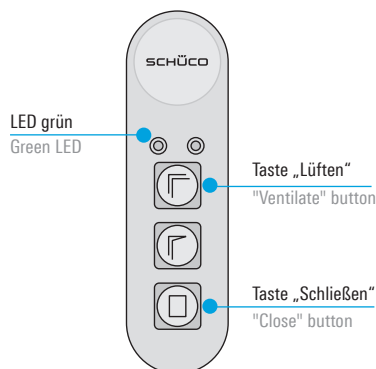

Öffnen in Kippstellung

a) Vollöffnung

- ▶ Taste „Lüften“ kurz drücken: Flügel fährt in Kippstellung (Bewegung kann durch Druck auf eine andere Taste gestoppt werden).

b) Teilöffnung

- ▶ Taste „Lüften“ drücken und halten, bis gewünschte Position erreicht ist.

To open in the tilt position

a) Fully open

- ▶ Press "Ventilate" button. Vent moves into tilt position (movement can be stopped by pressing another button).

b) Partially open

- ▶ Press and hold down the "Ventilate" button until the required position is reached.

Schließen aus Kippstellung

- ▶ Taste „Schließen“ drücken und halten: Flügel fährt in Verschlussstellung, bis grüne LED durchgehend leuchtet.

To close from the tilt position

- ▶ Press and hold down "Close" button. Vent moves into closed position, until green LED lights up continuously.

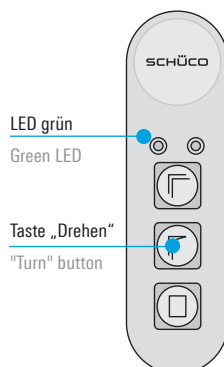

Öffnen in Drehstellung

- ▶ Taste „Drehen“ drücken: Der Flügel wird entriegelt. Wenn die grüne LED erlischt, kann der Flügel manuell geöffnet werden.

To open in the turn position

- ▶ Press "Turn" button. The vent is unlocked. When the green LED goes out, the vent can be opened manually.



Hinweis:

Wird der Flügel jetzt nicht geöffnet, verriegelt er nach einigen Sekunden wieder.

Notice:

If the vent is not now opened, it relocks after a few seconds.

Schließen aus Drehstellung

- ▶ Flügel manuell schließen und halten: Flügel wird automatisch verriegelt, bis grüne LED durchgehend leuchtet.

To close from the turn position

- ▶ Close and hold vent manually. Vent is locked automatically, until green LED lights up continuously.

2.6 Kurbel-Dreh-Kipp-Element 2.6 Crank-operated turn/tilt unit

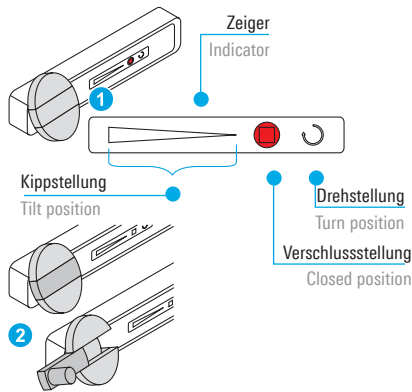

Das Kurbelgehäuse ist mit einer Positionsanzeige ① versehen. Der rote Zeiger zeigt an, in welcher Stellung sich der Beschlag befindet.

The crank housing has a position indicator ①. The red indicator shows the position of the fittings.



Hinweis

Den roten Zeiger der Positionsanzeige nicht über die Endstellungen hinaus drehen, da sonst der Beschlag zerstört wird.

Notice

Stop turning before the red indicator moves beyond the end position, otherwise the fitting will be destroyed.

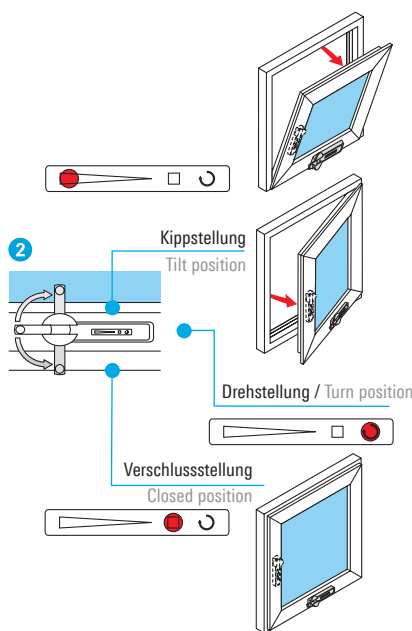

Öffnen in Kippstellung

1. Drehkurbel ② aus dem Drehknopf klappen.
2. Drehkurbel nach links drehen, bis der gewünschte Öffnungswinkel erreicht ist. Der Öffnungswinkel ist stufenlos einstellbar. Der rote Zeiger zeigt die Kippstellung.

To open in the tilt position

1. Pull out the crank handle ② from its base.
2. Turn the crank handle to the left until the desired opening angle is reached. The opening angle is infinitely adjustable. The red indicator shows the tilt position.

Schließen aus Kippstellung

- Drehkurbel nach rechts drehen, bis der rote Zeiger die Verschlussstellung anzeigt.

To close from the tilt position

- Turn the crank handle to the right until the red indicator shows the closed position.

Öffnen in Drehstellung

1. Drehkurbel ② aus dem Drehknopf klappen.
2. Drehkurbel nach rechts drehen, bis der rote Zeiger die Drehstellung anzeigt.
3. Elementflügel öffnen.

To open in the turn position

1. Pull out the crank handle ② from its base.
2. Turn the crank handle to the right until the red indicator shows the turn position.
3. Open the vent.

Schließen aus Drehstellung

1. Elementflügel schließen.
2. Drehkurbel nach links drehen, bis der rote Zeiger die Verschlussstellung anzeigt.

To close from the turn position

1. Close the vent.
2. Turn the crank handle to the left until the red indicator shows the closed position.

2.7 Stulpflügel-Element

2.7 Double-vent unit

a.) Gebrauchs- und Bedarfsflügel mit Dreh-Funktion

a.) Access and secondary vents with turn function

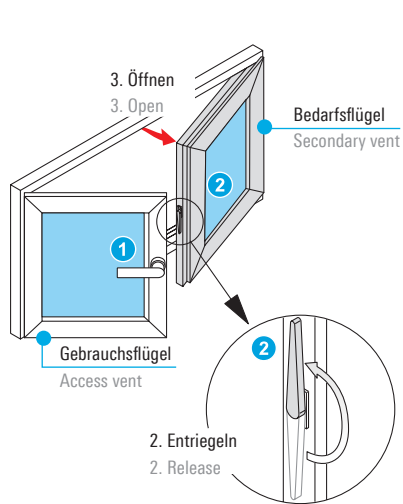

Öffnen des Gebrauchsflügels To open the access vent

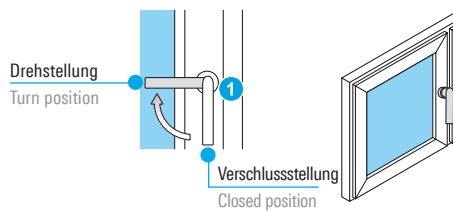

Öffnen des Bedarfsflügels

1. Gebrauchsflügel ① in Drehstellung öffnen.
2. Falzhebel ② entriegeln.
3. Bedarfsflügel öffnen.

To open the secondary vent

1. Open access vent ① in turn position.
2. Release the rebate lever ②.
3. Open secondary vent.

Schließen in umgekehrter Reihenfolge.

Reverse order.

b.) Gebrauchsflügel mit Dreh-Kipp- und Bedarfsflügel mit Dreh-Funktion

b.) Access vent with turn/tilt function and secondary vent with turn function

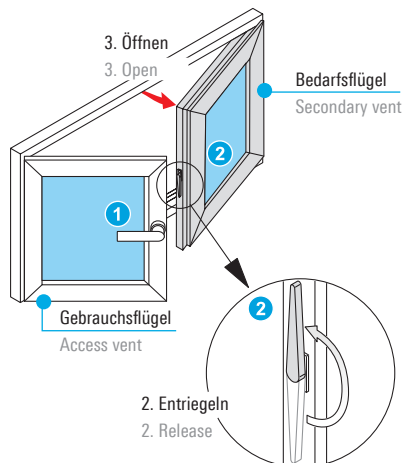

Öffnen des Gebrauchsflügels To open the access vent

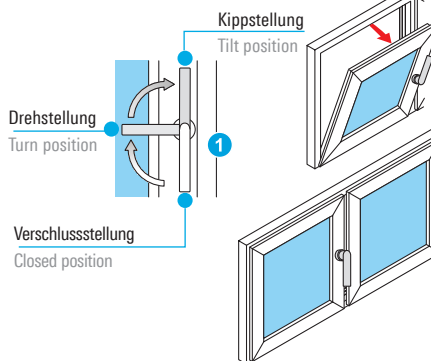

Öffnen des Bedarfsflügels

1. Gebrauchsflügel ① in Drehstellung öffnen.
2. Falzhebel ② entriegeln.
3. Bedarfsflügel öffnen.

To open the secondary vent

1. Open access vent ① in turn position.
2. Release the rebate lever ②.
3. Open secondary vent.

Schließen in umgekehrter Reihenfolge.

Reverse order.

2.8 Schwingflügel-Fenster 2.8 Horizontal pivot windows

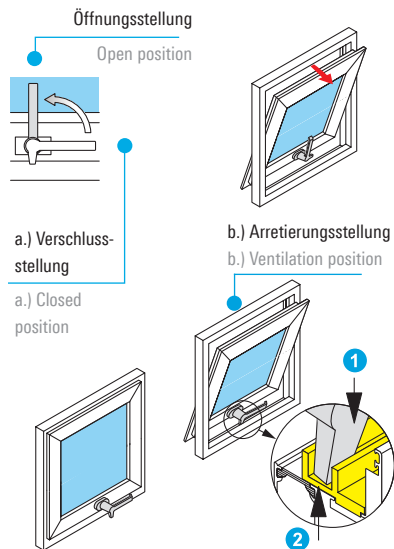

Die Drehlager der Schwingflügel-Fenster sind mit Bremsen ausgestattet, die das Element in geöffneter Stellung halten. Die waagerechte Stellung des Drehgriffes übernimmt zwei Funktionen.

- a.) Verschließen des Schwingflügels.
- b.) Arretieren des Schwingflügels in Spaltlüftung.

Arretieren des Schwingflügels

1. Schwingflügel öffnen.
2. Drehgriff waagerecht drehen, bis der Zapfen des Griffes in die Schließtasche des Fensterrahmens eindreht.



Warnung!

Lässt sich der Fensterflügel zu leicht bewegen, muss die Bremse des Fensterbeschlages von einem Fachbetrieb nachgestellt werden, damit er nicht unkontrolliert zufällt.

The pivots of the horizontal pivot windows are fitted with brakes to hold the unit open. The horizontal position of the turn handle has two functions.

- a.) Closing the horizontal pivot window.
- b.) Securing the horizontal pivot window in the night ventilation position.

Securing the horizontal pivot window

1. Open horizontal pivot window.
2. Turn the handle to the horizontal position until the spur on the handle fits into the groove in the window outer frame.

Warning!

If the vent moves too easily, the brake in the window fittings must be adjusted by a qualified technician, so that it cannot fall shut in an uncontrolled way.

2.9 Wendeflügel-Fenster 2.9 Vertical pivot window

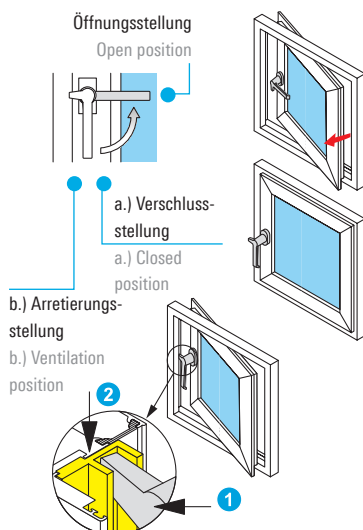

Die senkrechte Stellung des Drehgriffes übernimmt zwei Funktionen.

- a.) Verschließen des Wendeflügels.
- b.) Arretieren des Wendeflügels in Spaltlüftung.

Arretieren des Wendeflügels

1. Wendeflügel öffnen.
2. Drehgriff waagerecht drehen, bis der Zapfen des Griffes in die Schließtasche des Fensterrahmens eindreht.



Warnung!

Die Drehlager dürfen nicht gefettet oder geölt werden, da dieser Flügel sonst unkontrolliert auf- und zuschwingen könnte.

The vertical position of the turn handle has two functions.

- a.) Closing the vertical pivot window.
- b.) Securing the vertical pivot window in the night ventilation position.

Securing the vertical pivot window

1. Open vertical pivot window.
2. Turn the handle to the horizontal position until the spur on the handle fits into the groove in the window outer frame.

Warning!

The pivots must not be oiled or lubricated, otherwise the vent could swing open and shut in an uncontrolled way.

2.10 Einstellung des Drehschalenslagers

2.10 Adjusting the pivot housing

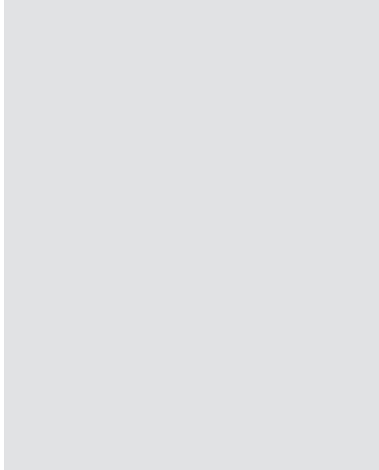

Die Einstellung der Drehschalenslager sollte vor der Verglasung in folgender Reihenfolge vorgenommen werden:

1. Schwing-/Wendefenster in 180° Öffnungsstellung bringen
2. Einstellschrauben 1 und 2 (siehe Abbildung) im Drehschalenslager RS und LS so fest wie möglich anziehen
3. Schwing-/Wendefenster 5 x 180° schließen und öffnen
4. Verglasen des Fensters
5. Einstellschrauben 1 und 2 soweit zurückdrehen, dass das Fenster in beliebiger Öffnungsposition stehen bleibt und zugleich eine komfortable und leichtgängige Bedienung gewährleistet ist.

Da es sich um eine mechanische Bremse handelt, empfehlen wir, aus Verschleißgründen eine jährliche Wartung vorzunehmen. Bei hohen Scheibengewichten und breiten niedrigen Schwingfenstern empfehlen wir den Einsatz eines zusätzlichen Öffnungsbegrenzers

Prior to glazing, the pivot housing should be adjusted in the following sequence:

1. Turn the horizontal/vertical pivot window to the 180° open position
2. Tighten adjustment screws 1 and 2 (see diagram) as much as possible in the right-hand and left-hand pivot housing
3. Close and open the horizontal/vertical pivot window 5 times through 180°
4. Glaze the window
5. Unscrew adjustment screws 1 and 2 until the window stops in any opening position but is still comfortable and easy to use.

Asthis is a mechanical brake, we recommend carrying out annual maintenance work to check for wear and tear.

For large pane weights and wide, low, horizontal pivot windows, we recommend using an additional limiting stay

2.11 Ausstellbegrenzer für Schwing- und Wendeflügel-Fenster (optional)

2.11 Limiting stay for horizontal and vertical pivot windows (optional)

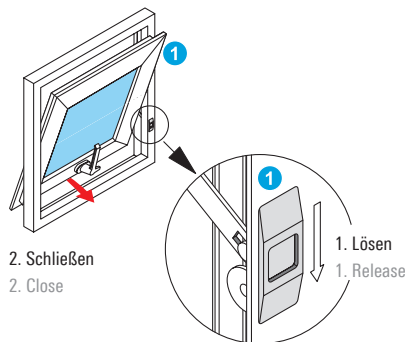

Der Ausstellbegrenzer begrenzt den Öffnungswinkel des Fensterflügels und arretiert diesen in geöffneter Stellung.

Fenster öffnen

- Fensterflügel öffnen bis der Ausstellbegrenzer einrastet. Öffnungsfunktion siehe Kapitel 2.8 u. 2.9.

Fenster schließen

1. Ausstellbegrenzer durch Verschieben des Arretierknopfes lösen.
2. Schwingflügel schließen.

The limiting stay restricts the opening angle of the vent and holds the vent open.

Open window

- Open the window until the limiting stay engages. For correct opening, see chapter 2.8 and 2.9.

Close window

1. Release the limiting stay by sliding the securing catch .
2. Close the horizontal pivot window.

2.12 Ausstellbegrenzer aushaken (Putzstellung) 2.12 Disengaging the limiting stay (cleaning position)



Warnung!

Stützen Sie den Fensterflügel vor dem Aushaken des Beschlages ab. Beachten Sie, dass das gesamte Gewicht des Flügels abgestützt werden muss. Durch Abstützen wird ein unkontrolliertes Aufschlagen des Fensters verhindert. Es dürfen sich keine Gegenstände oder Personen im Schwingbereich befinden.

Warning!

Support the vent before disengaging from the fitting. Ensure that the entire weight of the vent is supported. Supporting the vent will prevent it swinging open freely. Ensure that there are no people or objects within the opening arc of the window.

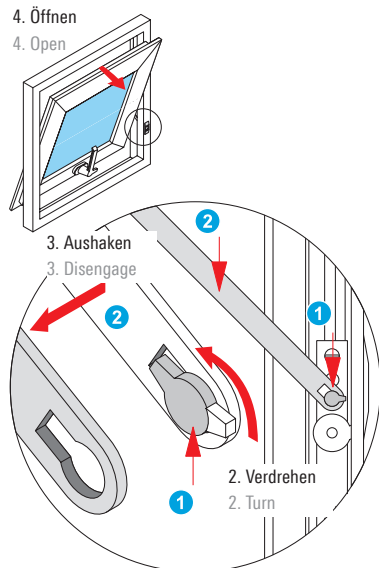

Um den Fensterflügel ganz aufschwingen zu können (Putzstellung), muss der Ausstellbegrenzer ausgehakt werden.

1. Fensterflügel öffnen. Öffnungsfunktion siehe Kapitel 2.8 u. 2.9.
2. Sicherungsnocken verdrehen, bis der Nocken mit der Ausnehmung fluchtet.
3. Hauptarm aushaken.
4. Flügel weiter öffnen.

In order to open the window wide for cleaning, the limiting stay must be disengaged.

1. Open the vent. For correct opening, see chapter 2.8 and 2.9.
2. Turn safety cam, until it is flush with the recess.
3. Disengage the main arm.
4. Open the vent wider.

Einhaken in umgekehrter Reihenfolge.

Reverse order.

2.13 Kipp-Oberlicht mit verdeckt liegendem Beschlag oder Oberlichtbeschlag OL 90 2.13 Bottom-hung toplight with concealed fittings or OL 90 toplight fitting

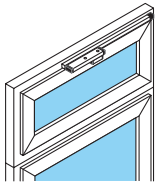

Verschlussstellung
 Closed position

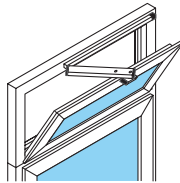

Öffnungsstellung
 Open position

Bedienungsarten:

- 1 Handhebel
- 2 Handkurbel
- 3 Elektroöffner

Methods of operation:

- 1 Handle
- 2 Crank handle
- 3 Electric opener

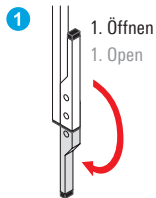

1. Öffnen
 1. Open

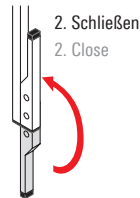

2. Schließen
 2. Close

Öffnen und schließen

- 1 per Handhebel
 1. Oberlicht durch Herunterklappen des Handhebels öffnen.
 2. Oberlicht durch Hochklappen des Handhebels schließen.

To open and to close

- 1 Using handle
 1. Open the toplight by pulling down the handle.
 2. Close the toplight by pulling up the handle.

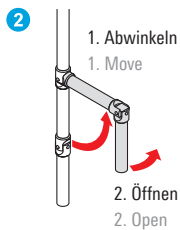

1. Abwinkeln
 1. Move
 2. Öffnen
 2. Open

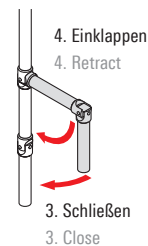

4. Einklappen
 4. Retract
 3. Schließen
 3. Close

- 2 per Handkurbel
 1. Handkurbel vom Halter abnehmen und in Drehstellung abwinkeln.
 2. Oberlicht durch Drehen der Handkurbel nach links öffnen.
 3. Oberlicht durch Drehen der Handkurbel nach rechts schließen.
 4. Handkurbel am Halter befestigen.

- 2 Using crank handle
 1. Remove the crank handle from the holder and move into the turn position.
 2. Open the toplight by turning the crank handle to the left.
 3. Close the toplight by turning the crank handle to the right.
 4. Fix the crank handle to the holder.

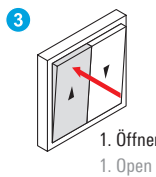

1. Öffnen
 1. Open

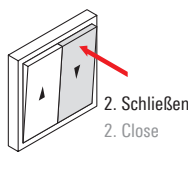

2. Schließen
 2. Close

- 3 per Elektroöffner
 1. Taste solange betätigen, bis Oberlicht gewünschte Öffnungsstellung erreicht hat.
 2. Taste solange betätigen, bis das Oberlicht vollständig geschlossen ist.

- 3 Using electric opener
 1. Press the button on the electric opener until the toplight is opened to the desired width.
 2. Press the button until the toplight is fully closed.



Hinweis:

Ein Aufschlagen des Oberlichtes bis auf das untere Element wird durch eine Falz- oder Sicherungsschere verhindert.

Notice:

The toplight is prevented from opening onto the unit below by a rebate or security stay.

2.14 Verdeckten Oberlichtbeschlag aushaken (Putzstellung)

2.14 Disengaging the concealed toplight fitting (cleaning position)

**Warnung!**

Stützen Sie den Kippflügel vor dem Aushaken des Beschlages ab. Beachten Sie, daß das gesamte Gewicht des Flügels abgestützt werden muss. Durch Abstützen wird ein unkontrolliertes Aufschlagen des Kippflügels verhindert. Es dürfen sich keine Gegenstände oder Personen im Schwingbereich befinden.

Warning!

Support the vent before disengaging from the fittings. Ensure that the entire weight of the vent is supported. Supporting the vent will prevent it swinging open freely. Ensure that there are no people or objects within the opening arc of the window.

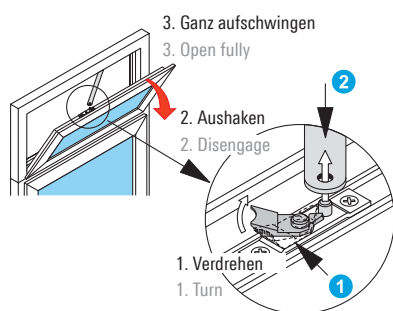

Um den Kippflügel ganz aufschwingen zu können (Putzstellung), muss der Oberlichtbeschlag ausgehakt werden.

In order to open the window wide for cleaning, the toplight fitting must be disengaged.

Kippflügel öffnen.

1. Den geöffneten Flügel abstützen und Sicherungsnocken ① verdrehen.
2. Hauptarm ② aushaken.
3. Flügel langsam ganz aufschwingen.

Open the bottom-hung vent.

1. Support the open vent and turn the safety cam ①.
2. Disengage the main arm ②.
3. Slowly open the vent as far as it will go.

Einhaken in umgekehrter Reihenfolge.

Reverse order.

2.15 Oberlichtbeschlag OL 90 aushaken (Putzstellung)

2.15 Disengaging the OL 90 toplight fitting (cleaning position)

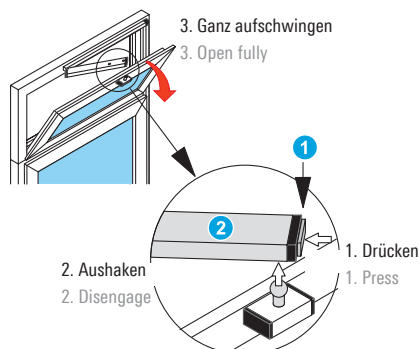

Um den Kippflügel ganz aufschwingen zu können (Putzstellung), muss der Oberlichtbeschlag ausgehakt werden.

In order to open the window wide for cleaning, the toplight fitting must be disengaged.

Kippflügel öffnen.

1. Den geöffneten Flügel abstützen und den Verriegelungsknopf ① drücken.
2. Hauptarm ② aushaken.
3. Flügel langsam ganz aufschwingen.

Open the bottom-hung vent.

1. Support the open vent and press the locking button ①.
2. Disengage the main arm ②.
3. Slowly open the vent as far as it will go.

Einhaken in umgekehrter Reihenfolge.

Reverse order.

2.16 Kipp-Oberlicht mit Schnäpper 2.16 Bottom-hung toplight with catch

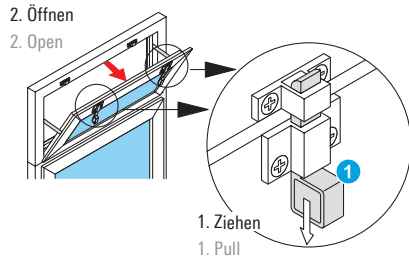

Öffnen

1. beide Schnäpper durch Ziehen an den Ösen ① entriegeln.
2. Kippflügel öffnen.

Zum Schließen Oberlicht andrücken, bis die Schnäpper einrasten.

Open

1. Release both catches by pulling the loops ①.
2. Open the bottom-hung vent.

To close, push toplight until the catches engage.

2.17 Kipp-Oberlicht mit Fenstergriff 2.17 Bottom-hung toplight with window handle



Hinweis:

Ein Aufschlagen des Oberlichtes bis auf das untere Element wird durch eine Falz- oder Sicherungsschere verhindert.

Notice:

The toplight is prevented from opening onto the unit below by a rebate or security stay.

Fenstergriff oben Window handle at the top

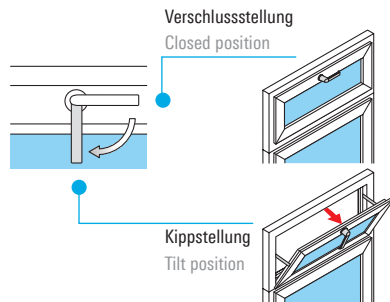

Fenstergriff seitlich Window handle at the side

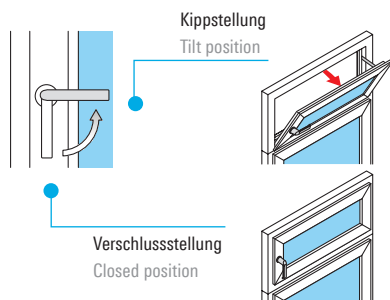

2.18 Falzschere aushaken (Putzstellung)

2.18 Disengaging the rebate stay (cleaning position)

**Warnung!**

Stützen Sie den Kippflügel vor dem Aushaken der Falzschere ab. Beachten Sie, dass das gesamte Gewicht des Flügels abgestützt werden muss. Durch Abstützen wird ein unkontrolliertes Aufschlagen des Kippflügels verhindert. Es dürfen sich keine Gegenstände oder Personen im Schwingbereich befinden.

Warning!

Support the bottom-hung vent before disengaging the rebate stay. Ensure that the entire weight of the vent is supported. Supporting the vent will prevent it swinging open freely. Ensure that there are no people or objects within the opening arc of the window.

**Vorsicht!**

Achten Sie beim Aufschwingen des Kippelementes darauf, dass aufliegende Beschläge (Fenstergriffe) das untere Element beschädigen können.

Caution!

Take care when opening the bottom-hung vent that the surface-mounted fittings (window handles) do not damage the unit below.

Um den Kippflügel ganz aufschwingen zu können (Putzstellung), müssen die seitlichen Falzscheren ausgehakt werden.

In order to open the window wide for cleaning, the rebate stays at the sides must be disengaged.

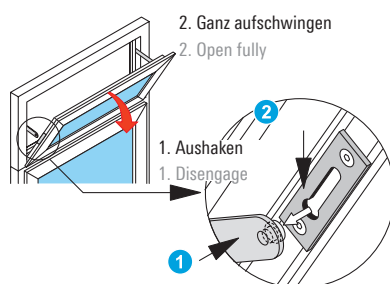
**Kippflügel öffnen.**

1. Den geöffneten Flügel soweit andrücken, daß der Scherenarm ① aus der Führung ② ausgehakt werden kann.
2. Flügel langsam ganz aufschwingen.

Einhaken in umgekehrter Reihenfolge.**Open the bottom-hung vent.**

1. Push the open vent so far out that the stay arm ① can be removed from its guide ②.
2. Slowly open the vent as far as it will go.

Reverse order.

2.19 Sicherungs- und Putzschere aushaken (Putzstellung) 2.19 Disengaging the safety restrictor and cleaning stay (cleaning position)



Warnung

Kippflügel vor dem Aushaken der Falzschere abstützen. Beachten Sie, dass das gesamte Gewicht des Flügels abgestützt werden muss. Durch Abstützen wird ein unkontrolliertes Aufschlagen des Kippflügels verhindert. Es dürfen sich keine Gegenstände oder Personen im Schwingbereich befinden.

Warning!

Support the bottom-hung vent before disengaging the rebate stay. Ensure that the entire weight of the vent is supported. Supporting the vent will prevent it swinging open freely. Ensure that there are no people or objects within the opening arc of the window.

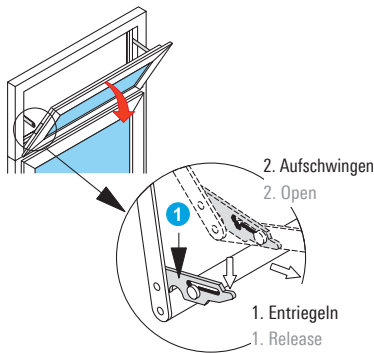

Um den Kippflügel ganz aufschwingen zu können (Putzstellung), müssen die seitlichen Sicherungs- und Putzscheren ausgehakt werden.

In order to open the bottom-hung vent fully for cleaning, disengage the safety restrictors and cleaning stays at the sides.

Fensterflügel öffnen.

1. den geöffneten Flügel halten und Sperrklinke ❶ entriegeln.
2. Flügel langsam aufschwingen.

Open the vent.

1. Support the open vent and release from the ratchet ❶.
2. Slowly open the vent.

Einhaken: Nach dem Schließen des Kippflügels verriegelt sich die Sicherungsschere automatisch.

After closing the vent, the security stay re-engages automatically.

2.20 Kipp-Oberlicht mit e-drive (verdeckt liegender Antrieb)

2.20 Bottom-hung toplight with e-drive (concealed drive)

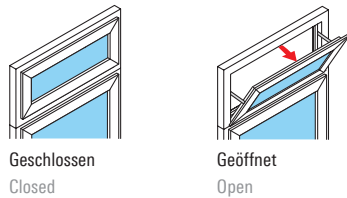

Geschlossen
Closed

Geöffnet
Open

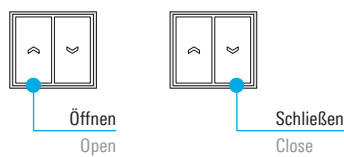

Öffnen
Open

Schließen
Close

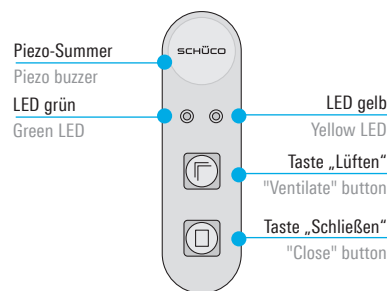

Piezo-Summer
Piezo buzzer

LED grün
Green LED

LED gelb
Yellow LED

Taste „Lüften“
"Ventilate" button

Taste „Schließen“
"Close" button

Bedienungsarten:

Taster
Bedienboard

Bedienung:

per Taster

- ▶ Taste solange betätigen, bis das Oberlicht die gewünschte Öffnungsstellung erreicht hat.

Methods of operation:

Button
Control panel

Operation:

By button

- ▶ Press the button on the electric opener until the toplight is opened to the desired width.

Bedienboard

LED grün (links)

1. leuchtet bei verriegeltem Flügel
2. blinkt während Ausführungs-funktionen

LED gelb (rechts)

1. leuchtet in Betriebspausen
2. blinkt nach dem Einschalten

Die Bedienung kann nur vorgenommen werden, wenn die „Stromversorgung“ eingeschaltet ist.

Nach einem Stromausfall blinkt die „LED gelb“. Drücken Sie gleichzeitig die Tasten „Lüften“ und „Schließen“ so lange, bis „LED grün“ leuchtet. Ihr Element ist nun wieder betriebsbereit.

Control panel

Green LED (left)

1. Lights up when the vent is locked
2. Flashes during operation

Yellow LED (right)

1. Lights up during stoppages
2. Flashes after switching on

Can only be operated when the „power supply“ is switched on.

In the event of power failure, the yellow LED flashes. Press the "Ventilate" and "Close" buttons simultaneously until the green LED lights up. The unit is now ready for use.

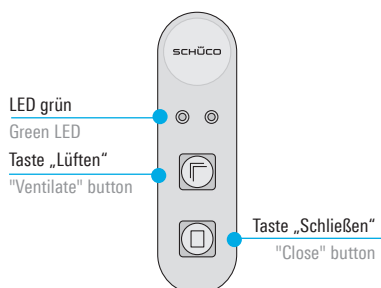

LED grün
Green LED

Taste „Lüften“
"Ventilate" button

Taste „Schließen“
"Close" button

Öffnen in Kippstellung

a) Vollöffnung

- ▶ Taste „Lüften“ kurz drücken: Flügel fährt in Kippstellung (Bewegung kann durch Druck auf eine andere Taste gestoppt werden).

b) Teilöffnung

- ▶ Taste „Lüften“ drücken und halten, bis gewünschte Position erreicht ist.

To open in the tilt position

a) Full opening

- ▶ Press "Ventilate" button. Vent moves into tilt position (movement can be stopped by pressing another button).

b) Partial opening

- ▶ Press and hold down the "Ventilate" button until the required position is reached.

Schließen aus Kippstellung

- ▶ Taste „Schließen“ drücken und halten: Flügel fährt in Verschlussstellung, bis grüne LED durchgehend leuchtet.

To close from the tilt position

- ▶ Press and hold down "Close" button. Vent moves into closed position, until green LED lights up continuously.

2.21 Kipp-Oberlicht mit e-drive und Oberlichtbeschlag OL 90S / 95S

(aufliegender Antrieb)

2.21 Bottom-hung toplight with e-drive and toplight fitting OL 90S / 95S (surface-mounted motor)

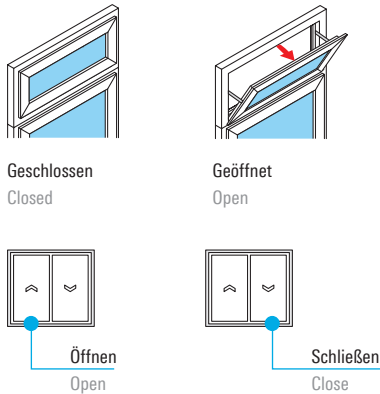

Bedienungsarten:

Taster
 Bedienboard

Bedienung:

per Taster
 ► Taste solange betätigen, bis Oberlicht gewünschte Öffnungsstellung erreicht hat.

Methods of operation:

Button
 Control panel

Operation:

By button
 ► Press the button on the electric opener until the toplight is opened to the desired width.

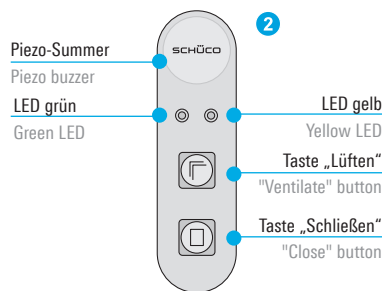

Bedienboard

LED grün (links)

1. leuchtet bei verriegeltem Flügel
 2. blinkt während Ausführungs-funktionen

LED gelb (rechts)

1. leuchtet in Betriebspausen
 2. blinkt nach dem Einschalten Nach einem Stromausfall blinkt die „LED gelb“. Nach kurzer Zeit bringt sich das Kipp-Oberlicht automa-tisch in Betriebsbereitschaft.

Control panel

Green LED (left)

1. Lights up when the vent is locked
 2. Flashes during operation

Yellow LED (right)

1. Lights up during stoppages
 2. Flashes after switching on In the event of power failure, the yellow LED flashes. Shortly afterwards, the bottom-hung toplight starts to operate automatically.

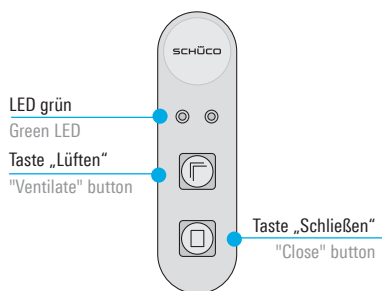

Öffnen in Kippstellung

a) Vollöffnung

► Taste „Lüften“ kurz drücken: Flügel fährt in Kippstellung (Bewegung kann durch Druck auf eine andere Taste gestoppt werden).

b) Teilöffnung

► Taste „Lüften“ drücken und halten, bis gewünschte Position erreicht ist.

Schließen aus Kippstellung

► Taste „Schließen“ drücken und halten: Flügel fährt in Verschlussstel-lung, bis grüne LED durchgehend leuchtet.

To open in the tilt position

a) Full opening

► Press "Ventilate" button. Vent moves into tilt position (movement can be stopped by pressing another button).

b) Partial opening

► Press and hold down the "Ventilate" button until the required position is reached.

To close from the tilt position

► Press and hold down "Close" button. Vent moves into closed position, until green LED lights up continuously.

2.22 falt-Schiebe-Element

2.22 Folding sliding unit

a.) falt-Schiebe-Element ohne Drehtür

a.) Folding sliding unit without side-hung door



Warnung

Beim Öffnen und Schließen nicht in den Knickbereich der Elementflügel fassen, da Klemmgefahr besteht.

Warning

During opening and closing, do not place hands in the area where the units fold, as there is a danger that fingers may become trapped.



Hinweis:

Die beschriebene Bedienung gilt nur für den dargestellten Elementtyp.

Notice:

The operation described only applies to the unit type shown.

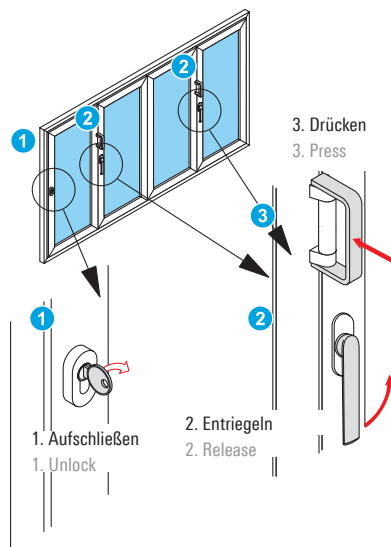

Öffnen

1. Schloss ❶ durch Drehen des Schlüssels aufschließen.
2. Verriegelung ❷ der Faltelemente durch Heraufdrehen der Handhebel entriegeln.
3. Flügel durch Druck auf die Handhaben ❸ öffnen.
4. Flügel öffnen.

Open

1. Unlock ❶ by turning the key.
2. Unlock ❷ the folding unit locking points by turning the lever handle upwards.
3. Open leaf by pressing the handles ❸.
4. Open leaf.

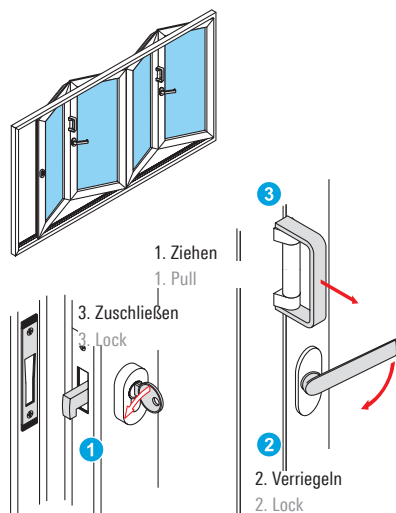

Schließen

1. Flügel an den Handhaben ❸ in den Elementrahmen ziehen.
2. Verriegelung ❷ der Faltelemente durch Herunterdrehen der Handhebel verriegeln.
3. Schloss ❶ durch Drehen des Schlüssels zuschließen.

To close:

1. Pull the leaf into the frame using the door pulls ❸.
2. Lock the ❷ folding unit locking points by turning the lever handle downwards.
3. Lock ❶ by turning the key in the lock.

b.) falt-Schiebe-Element mit Drehtür
b.) Folding sliding unit with side-hung door



Warnung

Beim Öffnen und Schließen nicht in den Knickbereich der Elementflügel fassen, da Klemmgefahr besteht.

Warning

During opening and closing, do not touch the unit at the folds.



Hinweis:

Die beschriebene Bedienung gilt nur für den dargestellten Elementtyp.

Notice:

The operation described only applies to the unit type shown.

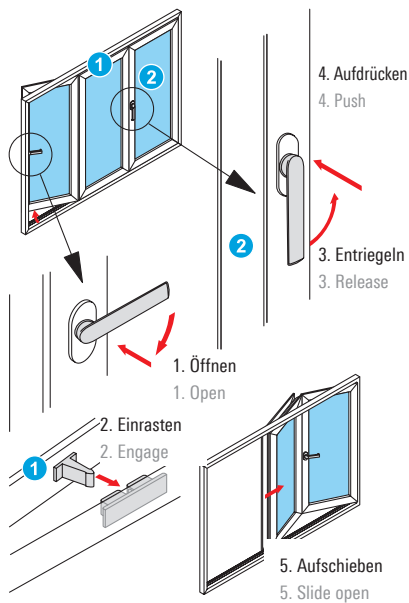

Öffnen

1. Drehtür um 180° öffnen.
2. In den Schnapper ① des nächsten Flügels einrasten.
3. Verriegelung ② der Faltelemente durch Heraufdrehen der Handhebel entriegeln.
4. Handhebel aufdrücken
5. Faltelemente aufschieben

Open

1. Open the side-hung door 180°.
2. Engage in the catch ① of the adjacent leaf.
3. Unlock the ② folding unit locking points by turning the lever handle upwards.
4. Push the handle up
5. Slide the folding units open.

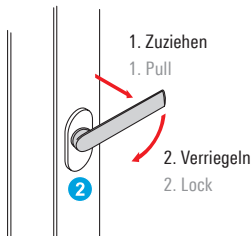

Schließen

1. Schiebeflügel an den Handhebeln ② zuziehen.
2. Faltelemente verriegeln
3. Drehtür schließen.

To close:

1. Pull the sliding units shut using the door pulls ②.
2. Lock the folding units.
3. Close the side-hung door.

2.23 Schiebe-Elemente

2.23 Sliding units

a.) Bedienung mit Handhabe

a.) Operation with door pull

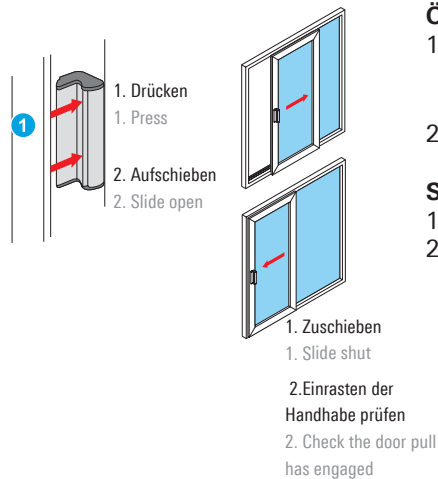

Öffnen

1. Schiebeflügel durch Druck auf das Handhabeninnenteil ① entriegeln.
2. Schiebeflügel aufschieben.

Open

1. Unlock the sliding leaf by pressing down on the inside of the handle ①.
2. Slide the sliding leaf open.

Schließen

1. Schiebeflügel ganz zuschieben.
2. Darauf achten, dass die Verriegelung der Handhabe einrastet.

Close

1. Push the sliding leaf shut.
2. Ensure that the locking point of the handle engages.

b.) Bedienung des Feststellers ohne Rückstellung

b.) Operation of the retaining catch without reset

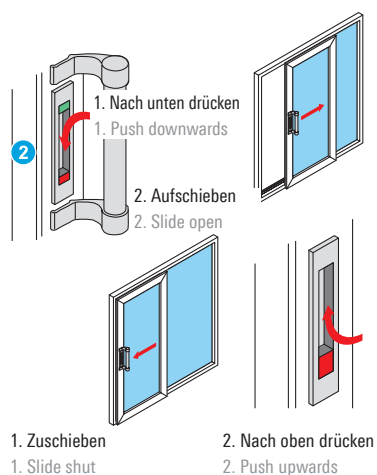

Öffnen

1. Schiebeflügel durch Herunterdrücken des Feststellers ② entriegeln. Signalfarbfläche = GRÜN.
2. Schiebeflügel mit der Griffmuschel / Handhabe aufschieben.

Open

1. Unlock the sliding leaf by pushing the retaining catch ② downwards. Signal colour = GREEN.
2. Push the sliding leaf open using the flush handle / door pull.

Schließen

1. Schiebeflügel mit der Griffmuschel / Handhabe ganz zuschieben.
2. Schiebeflügel durch Hochdrücken des Feststellers ② verriegeln. Signalfarbfläche = ROT.

Close

1. Push the sliding leaf shut using the flush handle / door pull.
2. Lock sliding leaf by pushing the retaining catch ② upwards. Signal colour = RED.

c.) Bedienung des Feststellers mit Rückstellung
 c.) Operation of the retaining catch with reset

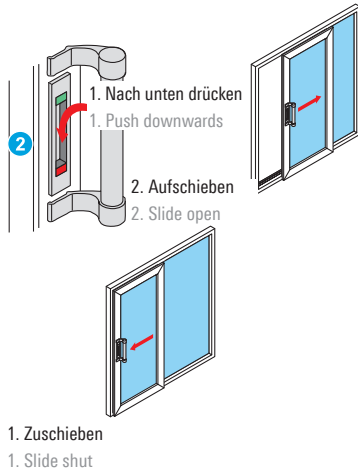

Öffnen

1. Schiebeflügel durch Herunterdrücken des Feststellers ❶ entriegeln und Feststeller gedrückt halten - Signalfarbe am Verschlusselement = Grün
2. Schiebeflügel mit der Griffmuschel / Handhabe aufschieben. Sobald der Verriegelungsbereich verlassen wurde, kann der Entriegelungsdruck vom Feststeller genommen werden - Signalfarbe am Verschlusselement = Rot.

Open

1. Unlock the sliding leaf by pushing the retaining catch ❶ downwards and press and hold the retaining catch - Signal colour on the locking unit = Green
2. Push the sliding leaf open using the flush handle / door pull. As soon as the locking area has been cleared, pressure on the retaining catch can be released - Signal colour on the locking unit = Red.

Schließen

1. Schiebeflügel mit der Griffmuschel / Handhabe ganz zuschieben. Der Verschluss hakt automatisch ein und verschließt den Flügel. Achtung: Gefahr des Aussperrens ist gegeben!

Close

1. Push the sliding leaf shut using the flush handle / door pull. The lock automatically re-engages and the door leaf is locked. Important: There is a danger of locking oneself out.

Um die Verschlussmechanik zu schonen empfehlen wir den Verriegelungsvorgang manuell (durch Herunterdrücken des Feststellers) zu unterstützen.

To conserve the locking mechanism, we recommend manually supporting the locking process (by pushing the retaining catch downwards).

d.) Bedienung mit Fenstergriff
 d.) Operation with window handle

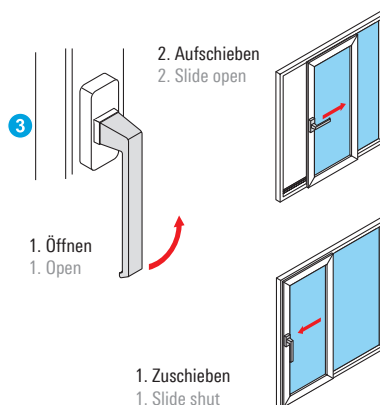

Öffnen

1. Griff ❸ um 90° gegen den Uhrzeigersinn drehen
2. Schiebeflügel aufschieben

Open

1. Turn handle ❸ counter clockwise through 90°
2. Slide the sliding leaf open

Schließen

1. Schiebeflügel ganz zuschieben
2. Griff ❸ um 90° im Uhrzeigersinn drehen

Close

1. Push the sliding leaf shut
2. Turn handle ❸ clockwise through 90°

e.) Bedienung mit Druckknopf-Fenstergriff
e.) Operation with push-button window handle

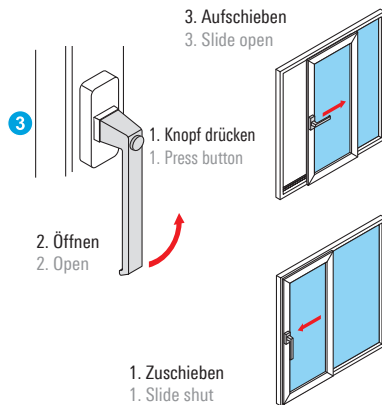

Öffnen

1. Druckknopf auf dem Griff eindrücken
2. Griff ③ um 90° gegen den Uhrzeigersinn drehen und Druckknopf lösen
3. Schiebeflügel aufschieben

Open

1. Press the push-button on the handle
2. Turn handle ③ counter clockwise through 90° and release the push-button
3. Slide the sliding leaf open

Schließen

1. Schiebeflügel ganz zuschieben
2. Druckknopf auf dem Griff eindrücken
3. Griff ③ um 90° im Uhrzeigersinn drehen

Close

1. Push the sliding leaf shut
2. Press the push-button on the handle
3. Turn handle ③ clockwise through 90° and release the push-button

f.) Bedienung mit abschließbarem Fenstergriff
f.) Operation with lockable window handle

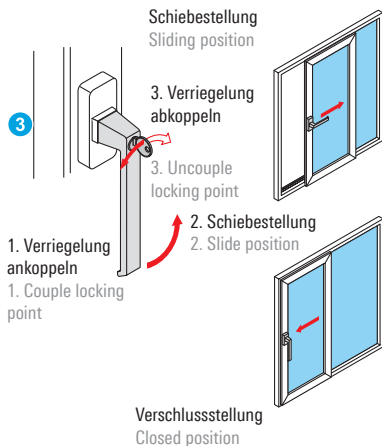

Öffnen

1. Grifflschlüssel nach rechts drehen (entriegeln).
2. Griff ③ um 90° gegen den Uhrzeigersinn drehen.
3. Schiebeflügel aufschieben.

Open

1. Turn the key on the handle to the right (unlock).
2. Turn handle ③ counter clockwise through 90°
3. Slide the sliding leaf open.

Schließen

1. Schiebeflügel ganz zuschieben.
2. Griff ③ um 90° im Uhrzeigersinn drehen.
3. Grifflschlüssel nach links drehen (verriegeln).

Close

1. Push the sliding leaf shut.
2. Turn handle ③ clockwise through 90°
3. Turn the key on the handle to the left (lock).

g.) Bedienung mit Griff
g.) Operation with handle

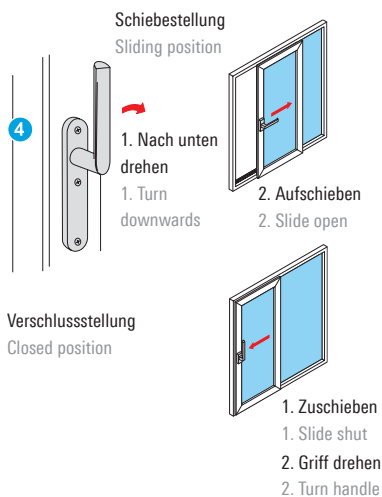

Öffnen

1. Griff ④ um 90° im Uhrzeigersinn drehen.
2. Schiebeflügel aufschieben.

Open

1. Turn handle ④ clockwise 90°.
2. Slide the sliding leaf open.

Schließen

1. Schiebeflügel ganz zuschieben.
2. Griff ④ gegen den Uhrzeigersinn drehen.

Close

1. Push the sliding leaf shut.
2. Turn handle ④ counter-clockwise

h.) Bedienung mit Griff und Profilzylinder
h.) Operation with handle and profile cylinder

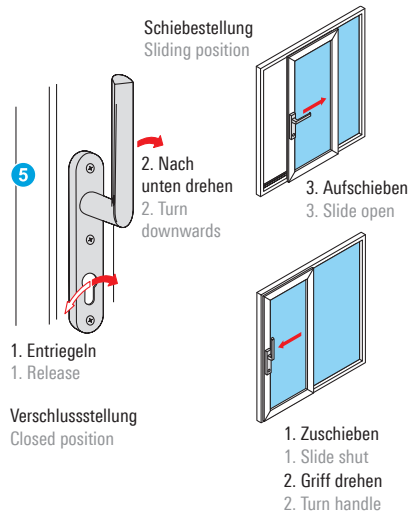

Öffnen

1. Schiebeflügel mit PZ-Schlüssel entriegeln.
2. Griff 5 um 90° im Uhrzeigersinn drehen
3. Schiebeflügel aufschieben.

Open

1. Unlock the sliding leaf using the profile cylinder key.
2. Turn handle 5 clockwise 90°
3. Slide the sliding leaf open.

Schließen

1. Schiebeflügel ganz zuschieben.
2. Griff 5 gegen den Uhrzeigersinn drehen.
3. Flügel mit Schlüssel verriegeln.

Close

1. Push the sliding leaf shut.
2. Turn handle 5 counter-clockwise
3. Lock leaf with key.

i.) Zusatzverriegelung im Mittelpunkt
i.) Additional locking point for interlock stile

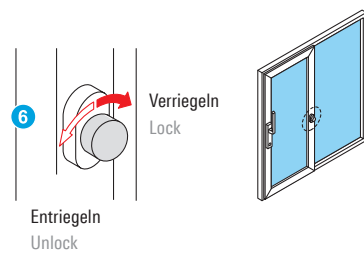

Öffnen

1. Drehknopf der Mittelverriegelung 6 leicht eindrücken und nach links drehen (entriegeln).
2. Element wie beschrieben bedienen.

Open

1. Press in and turn (unlock) turning knob of centre locking point 6 to the left.
2. Operate unit as described.

Schließen

1. Element verschließen.
2. Drehknopf der Mittelverriegelung 6 bis zum Anschlag eindrücken und nach rechts drehen (verriegeln).

Close

1. Close the unit.
2. Press in turning knob of centre locking point 6 until it engages and turn to the right (lock).

2.24 Hebe-Schiebe-Elemente

2.24 Lift-and-slide units

**Warnung**

Beim Schließen nicht in den Einlaufbereich des Flügels fassen, da Klemmgefahr besteht.

Warning

When closing, do not put hands in the striker area of the vent, as there is a danger that fingers may become trapped.

a.) Bedienung mit Griff**a.) Operation with handle****Öffnen**

1. Griff um 180° herunterdrehen ①
2. Flügel aufschieben

Open

1. Turn handle downwards through 180° ①
2. Slide the leaf open.

Schließen

- Flügel ganz zuschieben.
- Griff um 180° heraufdrehen ①

Close

1. Push the leaf shut.
2. Turn handle upwards through 180° ①

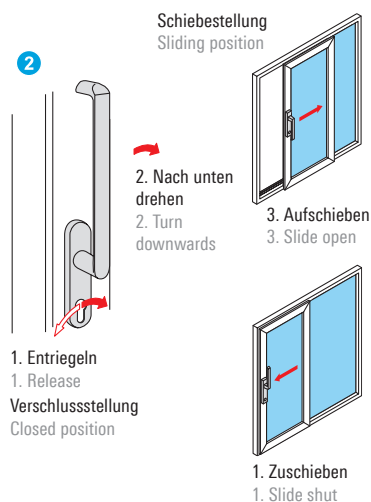
b.) Bedienung mit abschließbarem Griff**b.) Operation with lockable handle****Öffnen**

1. Flügel mit Schlüssel entriegeln.
2. Griff ② um 180° nach unten drehen.
3. Flügel aufschieben.

Open

1. Unlock the leaf using the profile cylinder key.
2. Turn handle ② downwards through 180°.
3. Slide the leaf open.

Schließen

1. Flügel ganz zuschieben.
2. Griff ② um 180° nach oben drehen.
3. Flügel mit Schlüssel verriegeln.

Close

1. Push the leaf shut.
2. Turn handle ② upwards through 180°.
3. Lock leaf with profile cylinder key.

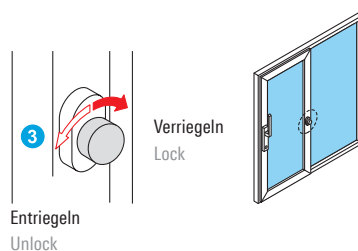
c.) Zusatzverriegelung im Mittelpunkt**c.) Additional locking point for interlock stile****Öffnen**

1. Drehknopf der Mittelverriegelung ③ leicht eindrücken und nach links drehen (entriegeln).
2. Element wie beschrieben bedienen.

Open

1. Press in and turn (unlock) turning knob of centre locking point ③ to the left.
2. Operate unit as described.

Schließen

1. Element verschließen.
2. Drehknopf der Mittelverriegelung ③ bis zum Anschlag eindrücken und nach rechts drehen (verriegeln).

Close

1. Close the unit.
2. Press in turning knob of centre locking point ③ until it engages and turn to the right (lock).

2.25 Parallel-Abstell-Schiebe-Kipp-Element (PASK)

2.25 Tilt/slide unit

a.) Beschlag mit Zwangssteuerung (vornehmlich Türen)

a.) Fitting with engagement mechanism (mainly doors)

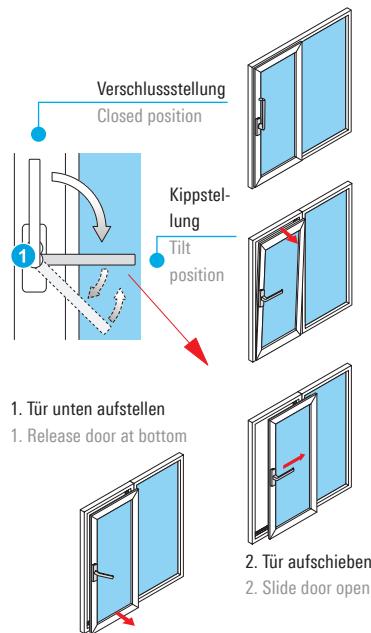

Kippstellung

- ▶ der Schiebeflügel wird durch herumdrehen des Handhebels ① um 90° in Kippstellung gebracht.

Tilt position

- ▶ Bring the sliding leaf into the tilt position by turning the handle ① by 90°.

Schiebestellung

1. Schiebeflügel durch weiteren Druck auf den Handhebel nach unten aufstellen.
2. Handhebel zurückfedern lassen und Schiebeflügel aufschieben.

Sliding position

1. Release the sliding leaf at the bottom by continuing to press down on the handle.
2. Allow the handle to spring back and push the sliding leaf open.

Schließen

1. Schiebeflügel zuschieben bis der Flügel automatisch in die untere Verriegelung einläuft (Kippstellung).
2. Schiebeflügel durch Hochdrehen des Handhebels ① verschließen.

Close

1. Close the sliding units until the leaf automatically moves into the bottom locking point (tilt position).
2. Close the sliding units by turning the crank handle ① upwards.

b.) Beschlag ohne Zwangssteuerung (vornehmlich Fenster)

b.) Fitting without engagement mechanism (mainly windows)

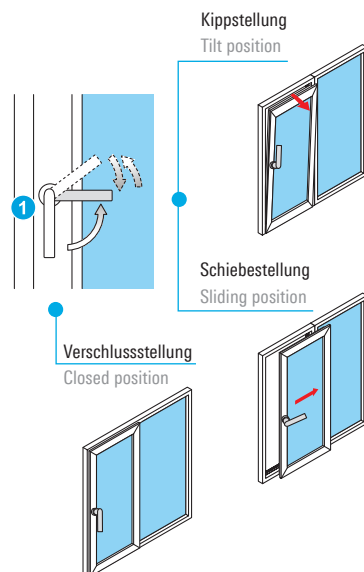

Kippstellung

- ▶ der Schiebeflügel wird durch herumdrehen des Handhebels ① um 90° in Kippstellung gebracht.

Tilt position

- ▶ Bring the sliding leaf into the tilt position by turning the handle ① by 90°.

Schließen aus Kippstellung

- ▶ Flügel zuklappen und Fenstergriff ① um 90° nach unten in die Verschlussstellung drehen.

To close from the tilt position

- ▶ Close the unit and turn the handle ① downwards through 90° into the closed position.

Schiebestellung

1. Flügel in Kippstellung bringen.
2. Flügel durch weiteres Anheben des Griffes ① unten aufstellen und aufschieben (Griff federt zurück).

Sliding position

1. Place the leaf in the tilt position.
2. Slide open the leaf at the bottom by continuing to press down on the handle ① (handle springs back).

Schließen aus Schiebestellung

- ▶ Flügel zuschieben, ggf. mit beiden Händen Flügel in Verschlussstellung drücken und Fenstergriff ① nach unten drehen.

To close from the sliding position

- ▶ Slide the unit to and then push the leaf into the closed position (if necessary with both hands) and then turn the window handle ① downwards.

2.26 Dreh-Element, nach außen öffnend

2.26 Side-hung unit, outward-opening

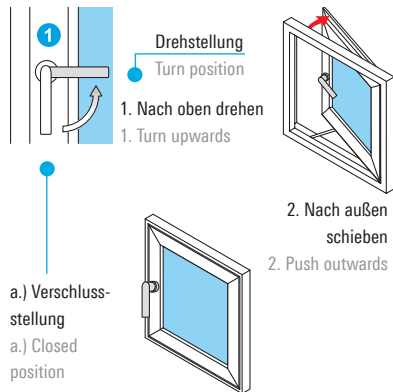
**Öffnen**

1. Griff ① um 90° nach oben drehen.
2. Flügel nach außen aufschieben.

Open

1. Turn handle ① upwards through 90°.
2. Push the vent outwards.

Schließen

1. Flügel ganz zuziehen.
2. Griff ① um 90° nach unten drehen.

Close

1. Pull the vent shut.
2. Turn handle ① downwards through 90°.

2.27 Klapp-Element, nach außen öffnend, mit Ausstell-
schere

2.27 Top-hung unit, outward-opening, with rebate stay

**Warnung**

Bei Windsog kann die Ausstell-
schere bis in Endstellung gezogen
werden und das Fenster zufallen.
Es dürfen sich keine Gegenstände
oder Körperteile im Scheren- und
Falzbereich befinden (Verletzungs-
gefahr)

Warning

With negative wind loads, the
rebate stay can be pulled into the
end position causing the window
to shut. Ensure that there are no
objects or body parts in the stay
and rebate area (risk of injury)

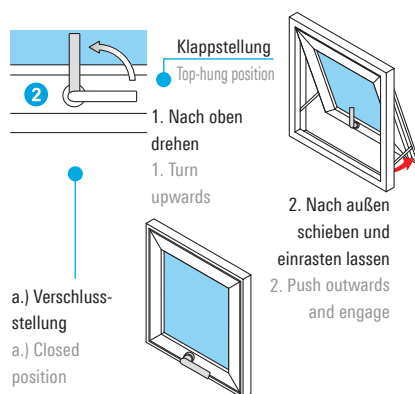
**Öffnen**

1. Griff ② um 90° nach oben drehen.
2. Flügel nach außen schieben und in der gewünschten Öffnungsweite einrasten lassen.

Open

1. Turn handle ② upwards through 90°.
2. Push the vent outwards and engage at the required opening width.

Schließen

1. Flügel bis zur Endlage nach außen schieben bis Rastelemente freigeben.
2. Flügel ganz zuziehen.
3. Griff ② um 90° nach unten drehen.

Close

1. Push the vent open to the end stop until the holding catch is released.
2. Pull the vent shut.
3. Turn handle ② downwards through 90°.

2.28 Senkklappflügel (SK), nach außen öffnend 2.28 Projected top-hung window, outward-opening



Warnung

Bei Windsog kann die Ausstellungsche bis in Endstellung gezogen werden und das Fenster zufallen. Es dürfen sich keine Gegenstände oder Körperteile im Scheren- und Falzbereich befinden (Verletzungsgefahr)



Hinweis:

Wir empfehlen besonders für nach außen öffnende Fenster den Einsatz eines Wind- und Regensensors bei Motorbetrieb.

Bedienarten

- 1 Handbetätigt (Fassade und Fenster)

Eine Begrenzung des Öffnungswinkels kann durch den Einbau eines Rastdrehbegrenzers mit mehreren Raststufen erfolgen. (Achtung: Dies ist keine Zuschlagsicherung) (nur Fassade)

Öffnen (Fassade)

1. Griff 4 um 90° nach vorne drehen.
2. Flügel nach außen drücken.

Schließen (Fassade)

1. Flügel ganz zuziehen.
2. Griff 4 um 90° zum Fenster drehen.

Öffnen (Fenster)

1. Griff 5 um 90° nach oben drehen.
2. Flügel nach außen drücken.

Schließen (Fenster)

1. Flügel ganz zuziehen.
2. Griff 5 um 90° nach unten drehen.

- 2 Zusatzeinheit Rastdrehbegrenzer (nur Fassade)

Durch den Rastdrehbegrenzer kann der Flügel in jeder beliebigen Öffnungsweite begrenzt werden (Fixierung); Bedienung über Handhebel

- 3 Motorbetätigt mit Kettenantrieb (nur Fassade)

Warning

With negative wind loads, the rebate stay can be pulled into the end position causing the window to shut. Ensure that there are no objects or body parts in the stay and rebate area (risk of injury)

Notice:

For outward-opening windows, we especially recommend the use of a motorised wind and rain sensor.

Methods of operation

- 1 Manually operated (façade and window)

The limiting angle can be restricted by installing a ratchet stay with several ratchet positions. (Warning: This is not an anti-slam device) (façades only)

Open (façade)

1. Turn handle 4 to the front through 90°.
2. Push the vent outwards.

Close (façade)

1. Pull the vent shut.
2. Turn handle 4 towards the window through 90°.

Open (windows)

1. Turn handle upwards through 90°.
2. Push the vent outwards.

Close (windows)

1. Pull the vent shut.
2. Turn handle downwards through 90°.

- 2 Additional unit ratchet stay (façades only)

The ratchet stay can be used to restrict the vent at any opening width (fixing); operated using a handle

- 3 Motor operated with chain actuator (façades only)

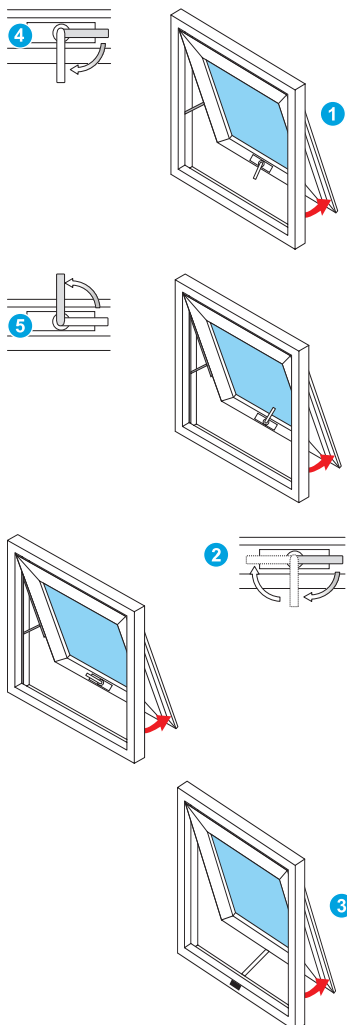

2.29 Parallelausstellfenster (PAF), nach außen öffnend

2.29 Parallel-opening window, outward-opening

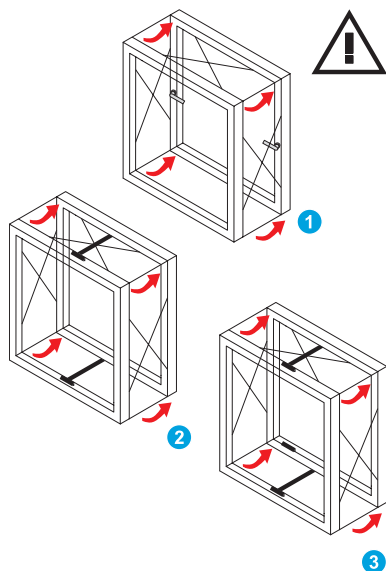
**Warnung**

Es dürfen sich keine Gegenstände oder Körperteile im Scheren- und Falzbereich befinden (Verletzungsgefahr)

Bedienarten

- 1 Handbetätigt
- 2 Motorbetätigt mit Kettenantrieb
- 3 Motorbetätigt mit Kettenantrieb und Verriegelungsmotor

Motorbetätigung**Öffnen**

- ▶ Mit Kettenmotor öffnen und mit Verriegelungsmotor verriegeln

Warning

Ensure that there are no objects or body parts in the stay and rebate area (risk of injury)

Methods of operation

- 1 Manually operated
- 2 Motor operated with chain actuator
- 3 Motor operated with chain actuator and locking motor

Motor operation**Open**

- ▶ Open using chain motor and lock using locking motor

2.30 Dachfenster, nach außen öffnend

2.30 Roof vent, outward-opening

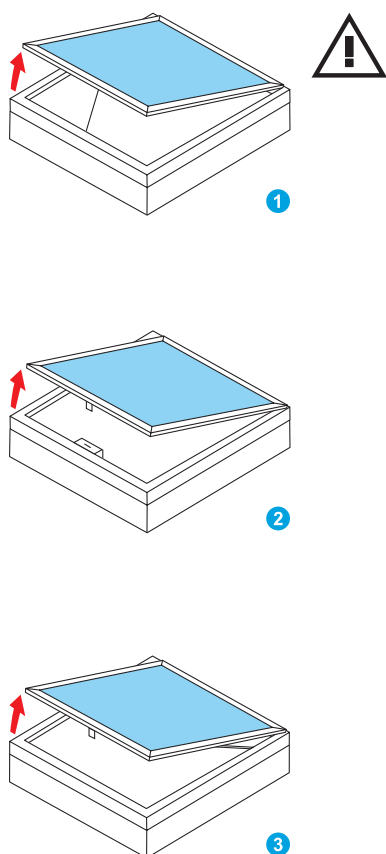
**Warnung**

Dachflügel vor dem Ziehen des Sicherungssplintes der Motorbefestigung abstützen. Beachten Sie, dass das gesamte Flügelgewicht während der Montage oder Wartung abgestützt werden muss. Durch das Abstützen wird ein unkontrolliertes Zufallen des Flügels verhindert. Es dürfen sich keine Gegenstände oder Körperteile im Falzbereich befinden (Verletzungsgefahr)

Bedienarten

- 1 mit Handkurbel
- 2 mit Ketten- oder Spindeltrieb (motorisch)
- 3 mit Gasfederbeschlag und Gasfeder (nur Royal S 88D und 106D)

Bedienarten

- a) mit Taster
- b) mit Wintergartensteuerung VentoControl

Warning

Support the roof vent before pulling the splint from the fixing for the motor. Ensure that the entire vent weight is supported during installation or maintenance. Supporting the vent will prevent it from slamming shut. Ensure that there are no objects or body parts in the rebate area (risk of injury).

Methods of operation

- 1 With crank handle
- 2 With chain or spindle drive (power-operated)
- 3 With pneumatic stay fitting and pneumatic stay (only Royal S 88D and 106D)

Methods of operation

- a) With button
- b) With VentoControl conservatory control unit

2.31 Abschließbare Griffe und einbruchhemmende Fenster und Balkontür-Elemente

2.31 Lockable handles and burglar-resistant window and balcony door units

Diese Elemente sind mit einem abschließbaren Griff oder mit einem Griff mit Sperrtaste ausgestattet.

These units are fitted with a lockable handle or with a handle with pushbutton lock.



Hinweis:

Die volle Einbruchhemmung ist nur bei verriegeltem Schloss gewährleistet.

Notice:

Full burglar resistance is only guaranteed when the unit is locked.

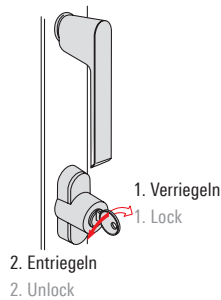

Verriegeln (Griff abschließbar):

1. Elementflügel schließen.
2. Schloss durch Drehen des Schlüssels nach rechts verriegeln.

To lock (lockable handle):

1. Close the vent.
2. Lock by turning the key to the right.

Entriegeln (Griff abschließbar):

1. Schloss durch Drehen des Schlüssels nach links entriegeln.
2. Griff in die gewünschte Stellung bringen (Dreh- oder Dreh-Kipp).

To unlock (lockable handle):

1. Unlock by turning the key to the left.
2. Move handle into the desired position (turn or turn/tilt).

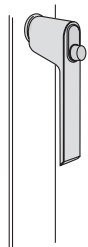

Verriegeln (Sperrtaste):

1. Elementflügel schließen.
2. In Verschlussstellung verriegelt der Griff automatisch.

To lock (pushbutton lock):

1. Close the vent.
2. In the closed position, the handle locks automatically.

Entriegeln (Sperrtaste):

1. Entriegeln des Griffs durch Drücken der Sperrtaste und gleichzeitiges Drehen des Griffs.
2. Griff in die gewünschte Stellung bringen.

To unlock (pushbutton lock):

1. Unlock the handle by pressing the pushbutton and simultaneously turning the handle.
2. Move handle into the desired position.

2.32 Spaltlüfter

2.32 Night ventilation

a.) Spaltlüfter aufliegend

a.) Surface-mounted night ventilator

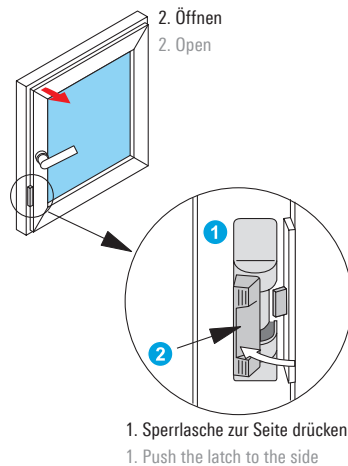

Der aufliegend angebrachte Spaltlüfter **1** begrenzt die Dreh- und Kippstellung des Elementflügels auf eine Spaltöffnung. Der Spaltlüfter ist immer aktiv! Nach dem Schließen des Elementes rastet der Spaltlüfter automatisch ein.

Fenster ganz öffnen:

1. Sperrlasche **2** zur Seite drücken
2. Element öffnen.

The surface-mounted night ventilator **1** limits the turn and tilt positions of the vent to a small opening width. The night ventilator is always in operation. After closing the vent, the night ventilator engages automatically.

To open the window wide:

1. Push the latch **2** to the side.
2. Open the vent.

b.) Spaltlüfter verdeckt

b.) Concealed night ventilator

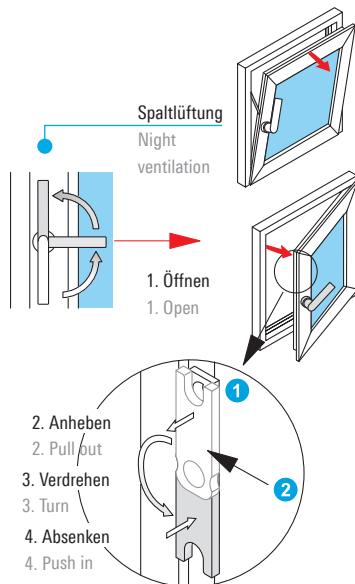

Der verdeckt liegende Spaltlüfter **1** begrenzt die Kippstellung des Elementflügels auf eine Spaltöffnung. Soll der Flügel in Kippstellung ganz geöffnet werden, muss der Spaltlüfter entriegelt werden.

Spaltlüfter entriegeln:

1. Element in Drehstellung öffnen.
2. Sperrlasche **2** anheben.
3. Nach unten drehen.
4. Absenken.
5. Der Flügel lässt sich in die volle Kippstellung bringen.

Um den Spaltlüfter zu aktivieren, muss dieser manuell verriegelt werden.

Spaltlüfter verriegeln:

1. Element in Drehstellung öffnen.
2. Sperrlasche **2** anheben.
3. Nach oben drehen.
4. Absenken.
5. Der Flügel wird in Kippstellung wieder auf Spaltlüftung begrenzt.

The concealed night ventilator **1** limits the tilt position of the vent to a small opening width. To open the vent completely in the tilt position, the night ventilator must be disengaged.

To disengage the night ventilator:

1. Open the unit in the turn position.
2. Pull out the latch **2**.
3. Turn it downwards.
4. Push in again.
5. The vent can now be opened to its fullest tilt position.

The night ventilator must be re-engaged manually.

To engage the night ventilator:

1. Open the unit in the turn position.
2. Pull out the latch **2**
3. Turn it to the top
4. Push in again.
5. The vent is limited to the night ventilation tilt position again.

c.) Mehrfachspaltlüfter
c.) Multi-position ventilator

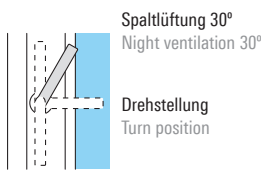
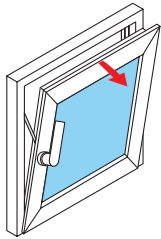

x = 7 - 22 mm

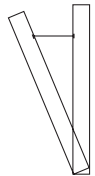

Der Mehrfachspaltlüfter ❶ begrenzt die Kippstellung des Elementflügels in 4 verschiedenen Spaltöffnungen. Soll der Flügel in Kippstellung ganz geöffnet werden, muss der Spaltlüfter entriegelt werden.

Spaltlüfter entriegeln:

1. Griff in Kippstellung bringen und Fenster schließen.
2. Griff anschließend in Drehstellung bringen und Fenster öffnen.

Spaltlüfter verriegeln:

1. Element in Kippstellung leicht öffnen.
2. Griff um ca. 30° bis zur Arretierung in Drehstellung bewegen.

Der Flügel kann in 4 unterschiedlichen Spaltlüftungen begrenzt werden.

The multi-position ventilator ❶ limits the tilt position of the vent in 4 different small opening widths. To open the vent completely in the tilt position, the night ventilator must be disengaged.

To disengage the night ventilator:

1. Move handle into tilt position and close window.
2. Then move handle into turn position and open window.

To engage the night ventilator:

1. Open the unit in the tilt position.
2. Move handle by approx. 30° until it engages in the turn position.

The vent can be restricted in 4 different night ventilation positions.

2.33 Dreh Sperre
2.33 Anti-turn lock

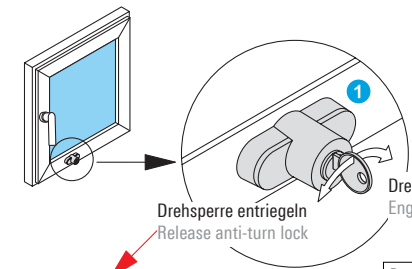

Die Dreh Sperre ❶ verriegelt die Drehstellung des Elementflügels. Der Flügel kann bei verriegelter Dreh Sperre nur in Kippstellung gebracht werden.

The anti-turn lock ❶ prevents the vent from opening in the turn position. When the anti-turn lock is on, the vent can only be opened in the tilt position.

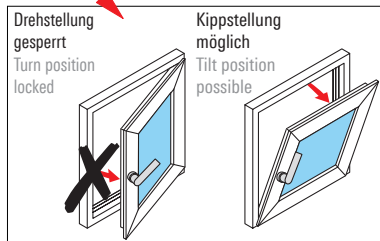
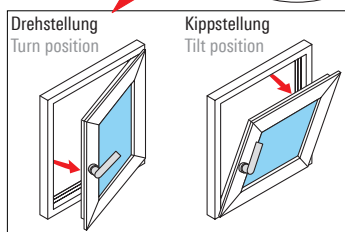

2.34 Einreiber
2.34 Vent fastener

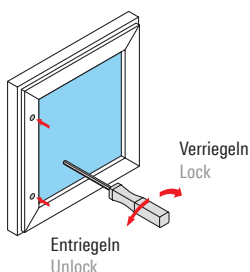

Fensterverriegelung ohne Griff / Riegelstangenbeschlag. Die Verriegelung wird mit einem 4 mm Sechskantschlüssel betätigt.

Window locking without handle / locking bar fitting. The windows are locked using a 4 mm Allen key.

2.35 Rollenschnäpper (z.B. für Balkontüren)

2.35 Roller catch (e.g. for balcony doors)

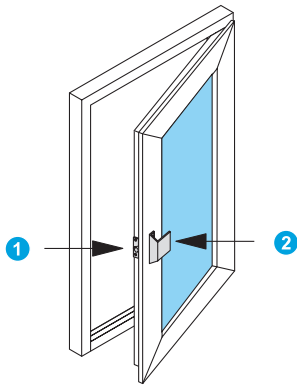

Der Rollenschnäpper **1** hält den Flügel im geschlossenen Zustand ohne Verriegelung durch Griff / Beschlag. Elemente mit Schnäpper können außen mit einem Türziehgrieff **2** ausgestattet werden.

Funktion:

Der Flügel kann durch leichtes Drücken oder Ziehen geöffnet bzw. geschlossen werden.

The roller catch **1** holds the vent in the closed position without locking using a handle or other fittings. Units with spring catches can be fitted with a door pull **2** on the outside.

Function:

The vent is opened and closed with a light push or pull.

2.36 Öffnungsbegrenzer

2.36 Limiting stay

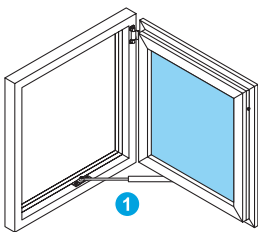

Der Öffnungsbegrenzer **1** begrenzt den Öffnungswinkel des Drehflügels auf 90°. Er vermindert die selbständige Bewegung des Elementflügels bei Zugluft. Der Öffnungsbegrenzer ist wartungsfrei und darf nicht geölt werden.

The limiting stay **1** restricts the opening angle of the side-hung vent to 90°. It prevents movement of the vent in a draught. The limiting stay is maintenance free and must not be oiled.

2.37 Zuschlagsicherung

2.37 Anti-slam fitting

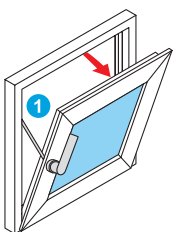

Die Zuschlagsicherung **1** hemmt das selbständige Zuschlagen des gekippten Elementflügels. Dadurch wird eine Beschädigung des Elementes durch heftiges Auf- oder Zuschlagen des Flügels bei Zugluft verhindert. Die Zuschlagsicherung ist wartungsfrei.

The anti-slam fitting **1** prevents the vent from slamming shut in the tilt position. It prevents damage caused by draughts slamming or opening the vent. The anti-slam device requires no maintenance.

3.0 Bedienung: Türen, Klemmgefahr bei Türverriegelungen! 3.0 Operation: Doors, Danger of trapped fingers



Warnung

Beim Öffnen der Tür und gleichzeitiger Betätigung des Schlüssels besteht die Gefahr des Einklemmens der Finger zwischen Türrahmen und Türflügel. Den Schlüssel nicht zum Bewegen der Türflügel verwenden.

Warning

Opening the door and using the key at the same time can lead to fingers being trapped between the frame and the door leaf. Do not use the key to open and close the door.



Hinweis:

Alle Schlösser sind schon nach einer Umdrehung des Schlüssels verriegelt. Die Einbruchhemmung der Türen ist jedoch nur durch vollständiges Umdrehen des Schlüssels gewährleistet:

- 1-tourige Schlösser: eine Umdrehung
- 2-tourige Schlösser: zwei Umdrehungen

Notice:

All locks can be engaged with one turn of the key. However, the burglar-resistant function of the doors is only ensured by a full turn of the key.

- Single throw locks: one turn
- Double throw locks: two turns

3.1 Türverriegelungen, außen mit Türgriff 3.1 Door lock fittings, outside using handle

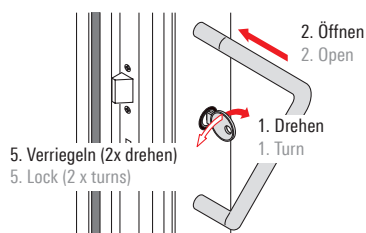

Öffnen / Verriegeln von außen:

1. Schlüssel gegen Federdruck zur Füllungsseite drehen und kurz festhalten.
2. Tür einen Spalt öffnen und Schlüssel sofort loslassen.
3. Tür ganz öffnen.

To open / to lock from outside:

1. Turn the key against the spring towards the infill side and hold for a short time.
2. Open the door slightly and release the key immediately.
3. Open the door wide.

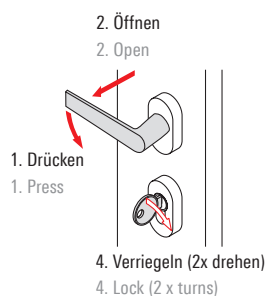

Verriegeln von außen:

4. Tür schließen.
5. Tür durch volle Umdrehungen des Schlüssels zum Rahmen verriegeln.

To lock from outside:

4. Close the door.
5. Lock the door by full turns of the key towards the frame side.

Öffnen / Verriegeln von innen:

1. Türdrücker herunterdrücken.
2. Tür öffnen.

To open / to lock from inside:

1. Press the door handle down.
2. Open the door.

Verriegeln von innen:

3. Tür schließen.
4. Tür durch volle Umdrehungen des Schlüssels zum Rahmen verriegeln.

To lock from inside:

3. Close the door.
4. Lock the door by full turns of the key towards the frame side.

3.2 Türverriegelungen, Tür außen mit Türdrücker 3.2 Door lock fittings, external door with lever handle

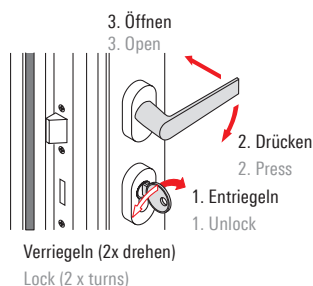

Öffnen von innen / außen:

1. Tür durch volle Umdrehungen des Schlüssels zur Füllungsseite entriegeln.
2. Türdrücker herunterdrücken.
3. Tür öffnen.

To open from inside/outside:

1. Unlock the door by full turns of the key towards the infill side.
2. Press the door handle down.
3. Open the door.

Schließen in umgekehrter Reihenfolge.

Reverse order.

3.3 Türverriegelungen, Türöffnungssperre

3.3 Door lock fittings, intruder catch

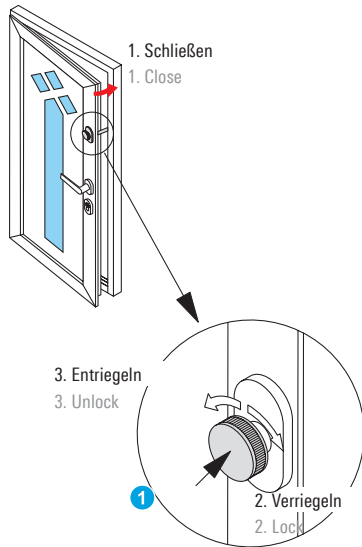

Die Türöffnungssperre begrenzt den Öffnungswinkel des Türflügels auf eine Spaltöffnung.

Um die Türöffnungssperre zu aktivieren, muss diese manuell verriegelt werden.

Türöffnungssperre verriegeln:

1. Türflügel schließen.
2. Türöffnungssperre durch Drehen des Knaufes ❶ nach rechts verriegeln.

Der Türflügel kann nun bis zum Anschlag des Sperrbügels geöffnet werden.

Türöffnungssperre von innen entriegeln:

3. Türöffnungssperre durch Drehen des Knaufes ❶ nach links entriegeln.
4. Der Türflügel kann nun vollständig geöffnet werden.

Türöffnungssperre von außen entriegeln:

- Die Türöffnungssperre kann von außen durch eine bestimmte Schließfolge des Türschlosses entriegelt werden.

The intruder catch limits the opening angle of the door leaf to a small gap.

The intruder catch must be re-engaged manually.

To engage the intruder catch:

1. Close the door.
2. Engage the intruder catch by rotating the thumb turn ❶ clockwise.

The door leaf can only be opened as far as the catch allows.

To disengage the intruder catch from the inside:

3. Engage the intruder catch by rotating the thumb turn ❶ anti-clockwise.
4. The door leaf can now be opened wide.

To disengage the intruder catch from the outside:

- The intruder catch can be disengaged from the outside by following a specific locking sequence.



Hinweis:

Die Bedienung des Türgriffes und Türschlosses erfolgt wie unter Pos. 3.1 / 3.2 beschrieben.

Notice:

See points 3.1 / 3.2 for operation of the door handle and lock.

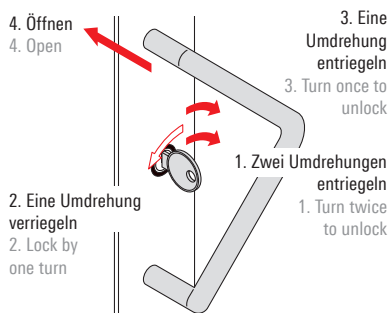

Schließfolge:

1. Tür durch zwei volle Umdrehungen des Schlüssels zur Füllungsseite entriegeln.
2. Tür durch eine volle Umdrehung des Schlüssels zur Rahmenseite verriegeln.
3. Tür durch eine volle Umdrehung des Schlüssels zur Füllungsseite entriegeln.
4. Schlüssel gegen Federdruck zur Füllungsseite drehen und Tür öffnen.

Locking sequence:

1. Unlock the door by two full turns of the key towards the infill side.
2. Unlock the door by one full turn of the key towards the frame side.
3. Unlock the door by one full turn of the key towards the infill side.
4. Turn the key against the spring towards the infill side and open the door.

3.4 Türverriegelungen, Tür mit automatischer Verriegelung (selbstverriegelnd)

3.4 Door lock fittings, door with automatic locking (self-locking)

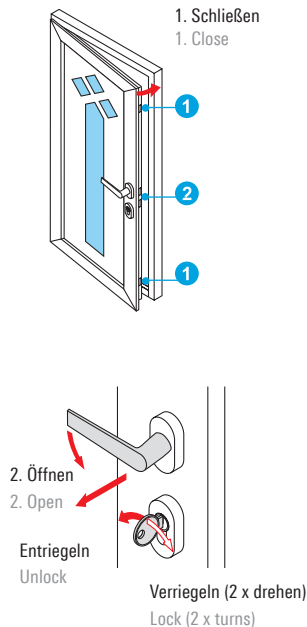

Diese Verriegelung weist zusätzlich Riegelfallen ① im oberen und unteren Bereich des Türflügels auf.

This type of lock fitting has additional latches ① at the top and bottom of the door leaf.

Tür schließen / öffnen

1. Die obere und untere Riegelfalle ① verriegelt die Tür automatisch gegen die Bedienung von außen.
2. Von innen kann die Tür mit dem Türgriff geöffnet werden.

Close / open the door

1. The top and bottom latches ① lock the door automatically against it being opened from outside.
2. The door can be opened from the inside using the handle.

Tür komplett verriegeln.

- Durch Verriegeln des Türschlosses ② mit dem Schlüssel wird die Tür auch gegen das Öffnen von innen gesichert.

Fully unlock the door.

- Locking the door with the key ② prevents it from being unlocked from the inside.

Tür komplett entriegeln.

- Die komplett verriegelte Tür wird von innen mit dem Schlüssel (2 x drehen) und mit dem Türgriff geöffnet.

Fully unlock the door.

- The fully locked door can be opened from inside using the key (2 x turns) and the handle.

3.5 Türverriegelungen, Tür mit motorischer Verriegelung

3.5 Door lock fittings, door with electric locking

Türen mit motorischer Verriegelung werden über einen in der Tür integrierten Motor geöffnet bzw. verriegelt. Die Bedienung erfolgt über Türdrücker oder Fernbedienung. Weitere Hinweise entnehmen Sie der separaten Bedienungsanleitung.

Doors with central locking are opened and closed by a motor integrated into the door, and are operated by the door handle or by remote control. For more information, see the specific operating instructions.

3.6 Türverriegelungen, Tür mit Elektro-Öffner

3.6 Door lock fittings, door with electric opener

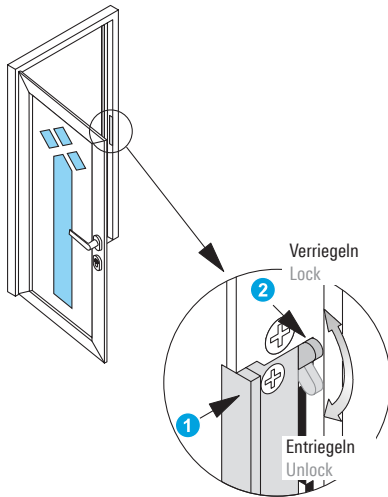

Die geschlossene Tür wird durch einen separat angebrachten Schalter zum Öffnen freigegeben. Die freigegebene Tür kann nur solange geöffnet werden, wie der Schalter betätigt wird.

A separately mounted switch releases the closed door for opening. Once released, the door can only be opened for as long as the switch is operated.



Hinweis:

Der Elektro-Öffner gibt die Tür nicht frei, wenn diese mit dem Schlüssel verriegelt ist.

Notice:

The electric opener will not release the door if it has been locked using the key.

Tageseinstellung:

► Für die Tageseinstellung kann die Falle ① des Elektro-Öffners dauerhaft entriegelt werden. Bei entriegelter Schlossfalle kann die Tür jederzeit geöffnet werden.

Day setting:

► During the day, the latch ① on the electric opener can be permanently disengaged. The door can be opened at any time if the latch is disengaged.

Verriegeln und Entriegeln:

► Falle ① durch Verstellen des Sperrhebels ② verriegeln bzw. entriegeln.

Locking and unlocking:

► Engage or disengage the latch ① by moving the catch ②

3.7 Türverriegelungen, Schließzylinder mit Schließknauf

3.7 Door lock fittings, cylinder lock with locking thumb turn

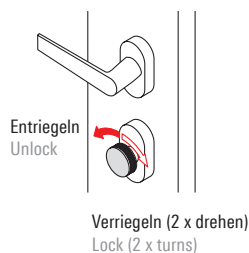

Dieser Schließzylinder wird im Außenbereich über einen Schlüssel und im Innenbereich über einen Schließknauf betätigt.

This cylinder lock is operated from the outside using a key and from the inside using the locking thumb turn.

Verriegeln:

1. Tür schließen.
2. Tür durch volle Umdrehungen des Schließknaufes zum Rahmen verriegeln.

To lock:

1. Close the door.
2. Lock the door by full turns of the locking button towards the frame side.

Entriegeln in umgekehrter Reihenfolge.

Reverse order.

3.8 Türverriegelungen, 2-flügelige Türen 3.8 Door lock fittings, double-leaf doors

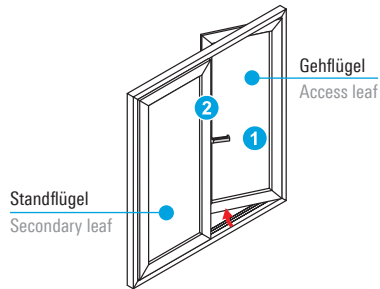

Gehflügel Access leaf

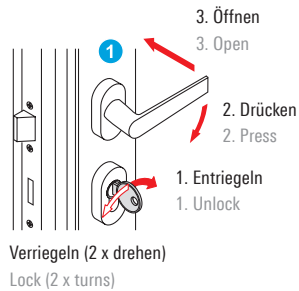

Gehflügel öffnen.

1. Tür durch volle Umdrehungen des Schlüssels zur Füllungsseite entriegeln.
2. Türdrücker ① herunterdrücken.
3. Tür öffnen.

Open the access leaf.

1. Unlock the door by full turns of the key towards the infill side.
2. Press the door handle ① down.
3. Open the door.

Reverse order

Schließen in umgekehrter Reihenfolge

Standflügel Secondary leaf

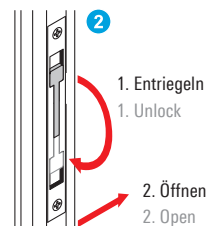

Standflügel öffnen:

1. Gehflügel öffnen.
2. Falzhebel ② entriegeln.
3. Standflügel öffnen.

To open the secondary leaf:

1. Open the access leaf.
2. Release lever ② in the rebate.
3. Open the secondary leaf.

Reverse order

Schließen in umgekehrter Reihenfolge

3.9 Türverriegelungen; 2-flügelige Tür mit Panikfunktion

3.9 Door locks, double-leaf door with panic function

a.) Türdrücker (DIN EN 179)

a.) Door handle (DIN EN 179)

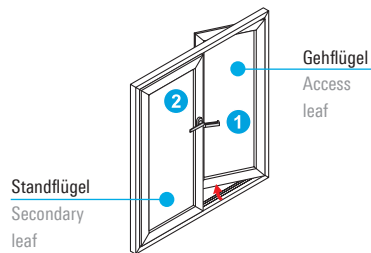

Über den Paniktreibriegel können im Gefahrenfall beide Türflügel der verriegelten Tür geöffnet werden.

When the door is locked, both leaves can be opened in an emergency using the emergency lever bolt.

Gehflügel Access leaf

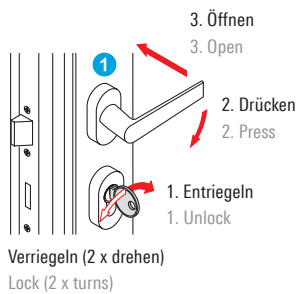

Gehflügel öffnen (Panikfunktion):

1. Tür durch volle Umdrehungen des Schlüssels zur Füllungsseite entriegeln.
2. Türdrücker ① herunterdrücken.
3. Gehflügel öffnen.

To open the access leaf (panic function):

1. Unlock the door by full turns of the key towards the infill side.
2. Press the door handle ① down.
3. Open the access leaf.

Schließen

1. Tür schließen.
2. Gehflügel durch eine volle Umdrehung (Panikfunktion) des Schlüssels zur Füllungsseite verriegeln.

Close

1. Close the door.
2. Lock the access leaf by one full turn (panic function) of the key towards the infill side.

Standflügel Secondary leaf

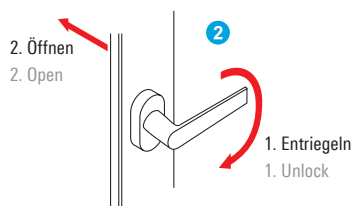

Standflügel öffnen:

1. Türdrücker ① herunterdrücken.
2. Standflügel und Gehflügel öffnen.

To open the secondary leaf:

1. Press the door handle ① down.
2. Open the secondary leaf and access leaf.

Schließen

1. Erst den Standflügel schließen.
2. Anschließend den Gangflügel schließen.

Close

1. Close the secondary leaf first.
2. Then close the access leaf.

b.) Stangengriff (DIN EN 1125)
b.) Push bar handle (DIN EN 1125)

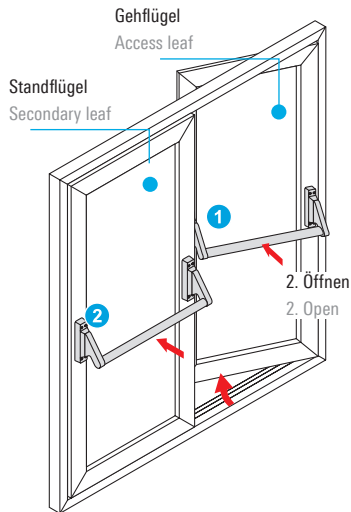

Über die Panikstangengriffe können verriegelte Türen im Gefahrenfall geöffnet werden.



Hinweis:
Zuerst den Stand- und dann den Gehflügel verriegeln.

Locked doors can be opened in an emergency using the emergency push bar handles.

Notice:
First lock the secondary leaf, then lock the access leaf.

Gehflügel
Access leaf

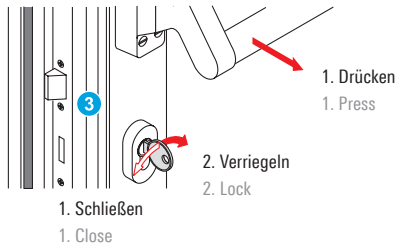

Gehflügel öffnen (Panikfunktion):
1. Panikstangengriff ① drücken.
2. Gehflügel aufschieben.

Verriegeln des Gehflügels:
► Gehflügel schließen und durch eine volle Umdrehung des Schlüssels ③ zum Standflügel verriegeln.

To open the access leaf (panic function):
1. Press the emergency push bar handle ①.
2. Push open the access leaf.

To lock the access leaf:
► Close the access leaf and lock by one full turn of the key ③ to the secondary leaf side.

Standflügel
Secondary leaf

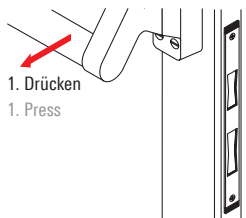

Standflügel öffnen:
1. Panikstangengriff ② drücken.
2. Standflügel aufschieben (Gehflügel wird mit aufgeschoben).

Verriegeln des Standflügels:
1. Standflügel schließen.
2. Durch ein spezielles Schaltschloss erfolgt die Verriegelung automatisch.

Entriegeln von Stand- und Gehflügel:
1. Durch Betätigen des Panikstangengriffes auf dem Standflügel ② werden beide Türflügel entriegelt.
2. Durch Betätigung des Panikstangengriffes auf dem Gehflügel wird dieser entriegelt!

To open the secondary leaf:
1. Press the emergency push bar handle ②.
2. Push open the secondary leaf (Access leaf is also pushed open).

To lock the secondary leaf:
1. Close the secondary leaf.
2. Locking is automatic using a special switch latch.

To unlock secondary and access leaves:
1. Both door leaves are opened by operating the emergency push bar handle on the secondary leaf ②.
2. It is unlocked by pressing the emergency push bar handle on the access leaf.

3.10 Türfeststeller

3.10 Door stop

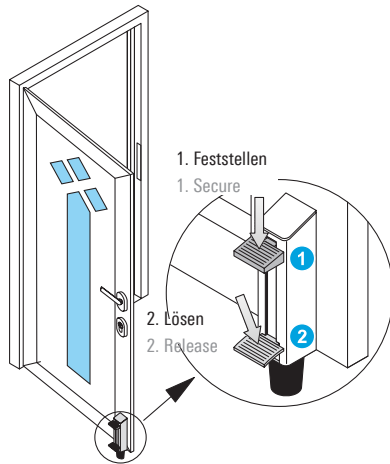

Mit dem Türfeststeller kann der Türflügel in geöffneter Stellung festgesetzt werden.

Feststellen:

- Türfeststeller durch Betätigen der Trittplatte **1** feststellen.

Lösen:

- Türfeststeller durch Treten der Entriegelungsplatte **2** lösen.

The door leaf can be fixed open using the door stop.

To fix open:

- Secure the door stop by operating the pedal **1**.

To release:

- Release the door stop by operating the release pedal **2**.

3.11 Türschließer

3.11 Door closer

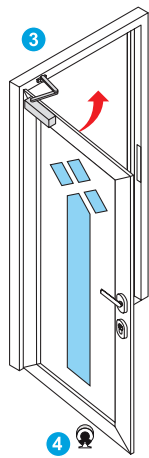

Der Türschließer **3** bewegt den Türflügel automatisch in die geschlossene Stellung zurück. Einige Türschließer halten den Türflügel in geöffneter Stellung ganz auf. Zum Schließen muss die Tür einmal in Schließrichtung gezogen werden, danach schließt sie wieder automatisch.

Bei Türschließern muss generell ein Anschlag in Form eines Türstoppers **4** gesetzt werden!

The door closer **3** automatically returns the door leaf to the closed position. Some door closers hold the door leaf in the wide open position. To close the door, it must be pulled once in the closing direction, and thereafter it will close automatically.

For door closers, as a rule, a door stop **4** must be used.

3.12 Türbänder 3.12 Door hinges

a.) Aufsatztürbänder a.) Surface-mounted door hinges



Aufsatztürband 3-teilig
Surface-mounted hinge, 3-part

b.) Rollentürbänder b.) Barrel hinges



Rollentürband 3-teilig (Aluminium)
Barrel hinge, 3-part (stainless steel)

c.) Verdeckt liegende Türbänder c.) Concealed door hinges



VL-Band 180°
Concealed 180° hinge

4.0 Fehlgebrauch

4.0 Misuse



Vorsicht

Zur Vermeidung von Schäden an den Fenster- und Türelementen beachten Sie folgende Hinweise.

Caution

Note the following advice to prevent damage to window and door units.

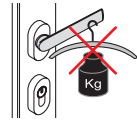
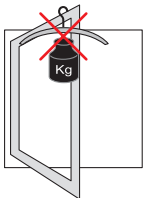

Belasten Sie die Rahmen und Griffe nicht durch zusätzliche Gewichte.

Die Zusatzbelastung kann zur Verformung der Elementrahmen und zur Zerstörung der Elementgriffe führen.

Do not load the frame or handles with extra weight.

The additional load can cause the unit frame to deform or damage the handles.

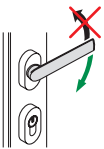

Betätigen Sie die Elementgriffe nur in Drehrichtung und nicht über den Drehanschlag hinaus.

Die Zusatzbelastung kann zur Zerstörung der Elementgriffe führen.

Operate the handle in the correct direction only and do not force beyond the anti-turn stop.

The additional load can lead to damage to the handles.

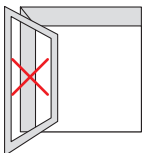

Stellen Sie die Elementflügel nicht gegen Mauervorsprünge.

Die Elementflügel können durch Zugluft auf- und zuschlagen und dadurch beschädigt werden.

Do not rest the vent against projecting walls.

Damage can be caused by draughts slamming the vent open and shut.

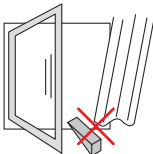

Klemmen Sie keine Hindernisse zwischen Elementflügel und Elementrahmen ein.

Die Zusatzbelastung kann zur Verformung der Elementrahmen führen.

Do not wedge anything between the vent and the frame.

The additional load can lead to deformation of the frame.

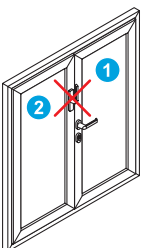

Zweiflügelige Türen dürfen NICHT über den Standflügel geöffnet werden (Ausnahme: Paniktüren).

Die Zusatzbelastung kann zur Verformung der Elementrahmen und zur Zerstörung der Elementschlösser führen.

Double leaf doors must NOT be opened using the secondary leaf (exception: emergency doors).

The additional load can lead to deformation of the unit frame or broken locks.

- ① Gehflügel mit Türgriff
- ② Standflügel

- ① Access leaf with door handle
- ② Secondary leaf

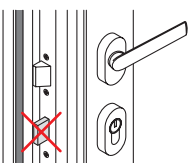

Türen dürfen NICHT bei geöffneter Tür verriegelt werden.

Das Schließen der Tür mit verriegeltem Schloss führt zur Beschädigung des Türrahmens.

Do NOT turn the locks when the doors are open.

Closing the door when the lock is engaged can damage the door frame.

5.0 Reinigung und Pflege 5.0 Cleaning and maintenance

5.1 Allgemeine Hinweise 5.1 General Notes

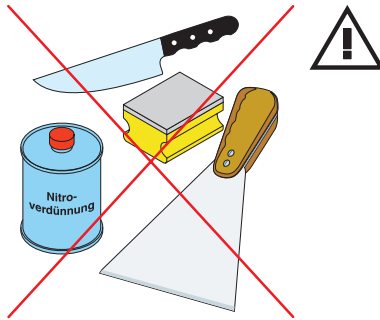

Vorsicht

Um Schäden zu vermeiden, beachten Sie die Anwendungshinweise der einzelnen Pflegemittel. Damit dürfen Sie NICHT reinigen: Scharfkantige Werkzeuge wie Messer, Metallspachtel, Stahlwolle, die Scheuerseite von Haushaltsschwämmen usw. führen zur Beschädigung der Oberflächen. Aggressive Reinigungs- oder Lösungsmittel wie Nitroverdünnung, Nagellackentferner usw. rufen ebenfalls bleibende Schäden an der Elementoberfläche hervor.

Caution

To prevent damage, observe the instructions given on the cleaning agent. The following items must NOT be used for cleaning: Tools with sharp edges, e.g. knives, metal scrapers, steel wool, the scouring side of household sponges etc. will damage surfaces. Aggressive cleaning fluids or solvents, e.g. cellulose thinner, nail polish remover etc., will also cause irreversible damage to unit surfaces.

5.2 Reinigungs- und Pflegemittel 5.2 Cleaning fluids and maintenance materials



Bei Ihrem Schüco-Fachbetrieb erhalten Sie auf Aluminium-Elemente abgestimmte Reinigungsmittel.

Aluminium-Pflegeset 298 672:

1. Reiniger und Konservierer.
2. Ölspray zur Beschlagpflege.
3. Fettstift zur Dichtungspflege.
4. Farbstifte.

Pflegemittel für eloxierte Aluminium-Elemente:

1. Grundreiniger 298 181
Dient zur Erst- und Grundreinigung. Reinigt und konserviert die Aluminiumoberfläche
2. Metall-Polish 298 010
Dieser Eloxalreiniger gibt dem Aluminium seinen matten Schimmer zurück und konserviert die Oberfläche (auch für Edelstahl einsetzbar).
3. Universal Alu-Reiniger 298 001
Dient zum Abschleifen starker Verschmutzung und Entfernen leichter Scheuerstellen und Kratzer.

Cleaning fluids suitable for aluminium units are available from Schüco specialists.

Aluminium maintenance kit 298 672:

1. Cleaner and preservative
2. Lubricating spray to maintain fittings
3. Grease stick to maintain gaskets
4. Touch-up sticks

Maintenance materials for anodised aluminium units:

1. Basic cleaner 298 181
For initial and thorough cleaning. Cleans and conserves the aluminium surface.
2. Metal polish 298 010
This cleaner for anodised surfaces restores the matt finish to the aluminium and conserves the surface (can also be used on stainless steel).
3. Universal aluminium cleaner 298 001
Removes stubborn grime, minor scuff marks and scratches.



Hinweis:

Bei der Reinigung farbiger Elemente beachten Sie die Anwendungs-Hinweise der Reinigungsmittel.

Notice:

For cleaning colour-coated units, observe the instructions on the cleaning agent.

5.3 Allgemeine Reinigungshinweise

5.3 General cleaning information



Die optimale Fensterpflege erreichen Sie, wenn Sie die Fensterrahmen und Dichtungen bei jeder Scheibenwäsche reinigen. Verwenden Sie hierzu ein mildes, scheuermittelfreies Reinigungsmittel.

For the best window care, clean the frames and gaskets every time the window panes are cleaned. Use a mild, non-scouring cleaning agent.

„Feste“ Verschmutzung

Gips-, Mörtelreste oder Ähnliches entfernen Sie am besten mit einem Holz- oder Kunststoffspachtel.

Solid substances

Plaster, mortar or similar is best removed using a wooden or plastic spatula.

Flecken

entfernen Sie sicher und rückstandsfrei mit einem Reiniger aus unserer Pflegereihe für Aluminium-Elemente.

Stains

These can be removed safely and without residue using a cleaning agent from our range of cleaning products for aluminium units.



Vorsicht

Um Schäden zu vermeiden, beachten Sie die Anwendungshinweise der einzelnen Pflegemittel.

Caution

To prevent damage, observe the instructions given on the cleaning agent.

6.0 Wartung 6.0 Maintenance

Neben der normalen Reinigung und Pflege sollten Sie Ihre Aluminium-Elemente jedes Jahr einer „kleinen Inspektion“ unterziehen. Diese verlängert die Lebensdauer und erhält den Bedienungskomfort der Elemente.

In addition to normal cleaning and maintenance, you should carry out a brief inspection of your aluminium units annually. This will extend the working life of the units and maintain ease of use.

6.1 Entwässerungsschlitze reinigen 6.1 Cleaning the drainage slot

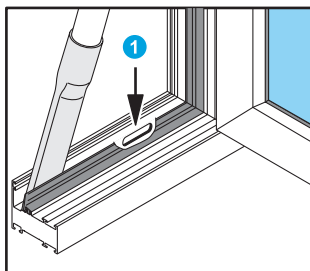

Entfernen Sie Staub und Verschmutzungen aus dem Raum zwischen den Dichtungen und der Rahmenaußenseite mit einem Staubsauger.

Remove dust and dirt from the space between the gaskets and the external side of the frame using a vacuum cleaner.

Verstopfte Entwässerungsöffnungen ① können mit einem dünnen Holz- oder Kunststoffstab gereinigt werden.

can be cleaned using, for example, a cocktail stick or cotton bud. ① can be cleaned using, for example, a cocktail stick or cotton bud.

6.2 Rollenführungen von Schiebeund Fold-Elementen reinigen 6.2 Cleaning the roller guides of sliding and folding units

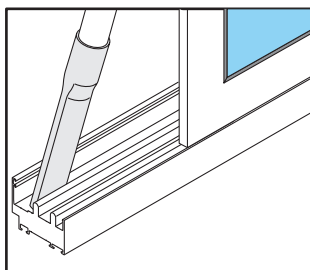

Entfernen Sie Staub und Verschmutzungen von den Rollenführungen der Rahmenunterseite mit einem Staubsauger.

Remove dust and dirt from the roller guides on the bottom side of the frame using a vacuum cleaner

6.3 Dichtungen prüfen und fetten 6.3 Checking and lubricating the gaskets

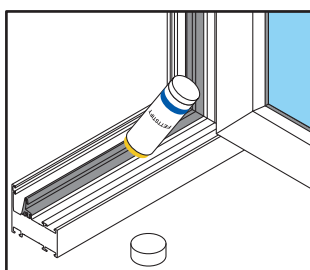

Reiben Sie alle Dichtungen mit einem Fettstift oder Vaseline ein. Dadurch werden diese geschmeidig gehalten und ein Ankleben verhindert. Prüfen Sie die Dichtungen bei dieser Gelegenheit auf Beschädigungen.

Rub all gaskets with a grease stick or Vaseline. This will maintain suppleness and prevent sticking. At the same time, check all gaskets for damage.



Hinweis:
 Lassen Sie defekte Dichtungen durch einen Schüco-Fachbetrieb ersetzen.

Notice:
 Ask a Schüco specialist to replace all defective gaskets.

6.4 Beschlagteile warten 6.4 Maintenance of fittings components

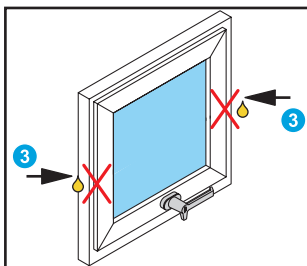
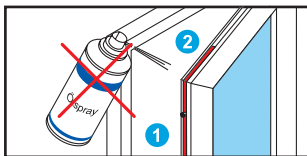
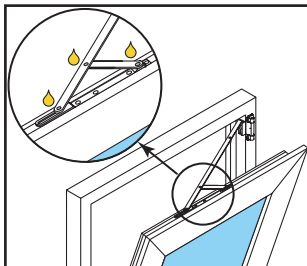
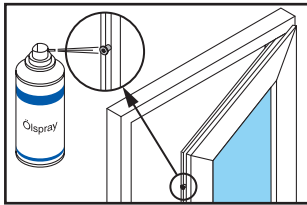

Alle beweglichen Teile der Beschläge Ihrer Schüco-Elemente sind nahezu wartungsfrei. Doch ein wenig säurefreies Öl und Fett halten die Mechanik leichtgängig und sichern den Bedienkomfort über einen langen Zeitraum.

Sprühen Sie die Schließzapfen und die Lagerpunkte der Kipp-schere mit dem Ölspray aus dem Schüco Pflegesortiment ein.



Hinweis:

1. Alle Punkte müssen nur einen leichten Schmierfilm aufweisen. Zur Vermeidung von Verunreinigungen, wischen Sie überschüssiges Schmiermittel nach dem Abschmieren ab.
2. Die Riegelstangen ①, deren Führungen sowie die Eckumlenkungen ② sind werkseitig gefettet und daher wartungsfrei!
3. Die Drehlager ③ der Schwing-Elemente sind mit Bremsen ausgestattet, die das Element in geöffneter Stellung halten.
4. Drehlager NICHT ölen oder fetten, da dieser Flügel sonst unkontrolliert auf- und zuschwingen könnte.

All moving parts of the fittings in your Schüco units are virtually maintenance free.

However, a small amount of acid-free oil and grease maintains the smooth running of the mechanics and ensures ease of use over a long time.

Spray the locking pins and the positioning points of the tilt stay with the lubricant spray from the Schüco range.

Notice:

1. Only a light application is required at all points. To prevent dirt accumulating, remove excess lubricant after use.
2. Are lubricated during fabrication and do not require maintenance ① ②.
3. Of the vertical pivot windows ③ are fitted with brakes to hold the unit open.
4. Do NOT oil or grease the pivots.

6.5 Türen 6.5 Doors

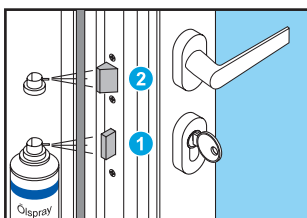

Bei Türen muss der Riegel ① und die Falle ② des Türschlosses den Anforderungen entsprechend gefettet werden.

The bolt ① and the latch ② of door locks must be lubricated as necessary.

Vor dem Fetten:

Riegel durch Verriegeln des Türschlosses ausfahren.

Prior to lubrication:

Lock the door to expose the bolt.

6.6 Schließzylinder fetten 6.6 Lubricating the cylinder lock

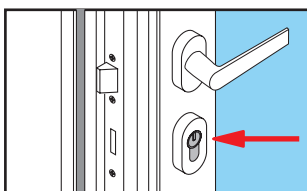

Nach dem Fetten:

Riegel durch Entriegeln des Türschlosses einfahren. Benutzen Sie zum Abschmieren des Schließzylinders ausschließlich Graphitpulver.

After lubrication:

Unlock the door to conceal the bolt. Only use graphite powder to lubricate the cylinder lock.

7.0 Richtig lüften 7.0 Correct ventilation

So vermeiden Sie Feuchtigkeitsschäden How to prevent damage caused by damp

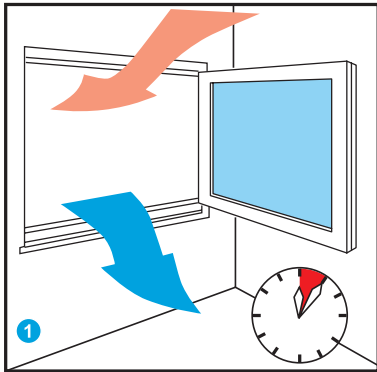

Kurze Stoßlüftungen
 Short blast ventilation

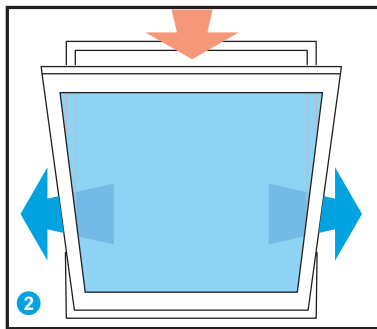

Dauerlüftung nur außerhalb der Heizperiode!
 Prolonged ventilation only when heating is switched off.

Die hohe Dichtigkeit Ihres neuen „Schüco-Fensters“ vermindert den Luftaustausch zwischen außen und innen. In Ihrer Wohnung befindet sich eine Anzahl von Feuchtigkeitsquellen: In der Küche und im Bad entsteht Wasserdampf.

Zimmerpflanzen und sogar wir Menschen geben durch die Poren laufend Feuchtigkeit ab. Luftfeuchtigkeit in den Räumen schlägt sich besonders im Fensterbereich als sogenanntes Kondenswasser nieder. Diese Feuchtigkeit kann zu feuchten Wänden, Stockflecken, Schimmelbildung und Putzverfall führen.

Lüften Sie im Laufe eines Tages, je nach Nutzung, möglichst oft **1** [mindestens 5 Minuten]. Dauerlüftungen während der Heizperiode vermeiden **2**. Diese kurze Stoßlüftung **1** verbraucht nur relativ wenig an Heizenergie, tauscht aber die feuchte Raumluft wirkungsvoll aus. Die Luftfeuchtigkeit erreicht wieder ein normales Niveau.

The weather resistance of your new Schüco window prevents air exchange between outside and inside. In your home there are a number of sources of moisture: Water vapour in the kitchen and bathroom.

House plants and even people give off moisture constantly through their pores. Humidity indoors causes condensation on the windows. This moisture can lead to damp walls, patches of mildew, mould and deterioration of plaster.

During the day, depending on how the room is used, ventilate as often as possible **1** [for at least 5 minutes]. Avoid prolonged ventilation when the heating is on **2**. This short blast ventilation **1** causes relatively little heat loss, but replaces humid room air effectively. The air humidity returns to normal levels again.

8.0 Beratung und Reparatur

8.0 Advice and repairs

Wenn diese Bedienungsanleitung nicht alle Fragen beantwortet, wenden Sie sich an Ihren Schüco-Fachbetrieb.

Neben der fachkundigen Beratung kann Ihnen der Fachbetrieb auch in Bezug auf Einstell- und Reparaturarbeiten weiterhelfen.

If these operating instructions do not answer all your questions, refer to your Schüco specialist for help. In addition to providing expert advice, a specialist dealer can advise you on particular settings and repairs.

8.1 Wartungsvertrag

8.1 Maintenance agreement

Als weiteren Service bieten Ihnen die Schüco-Fachbetriebe die Möglichkeit zum Abschluss eines Wartungsvertrages.

Mit dem Wartungsvertrag übernimmt der Schüco-Fachbetrieb für Sie alle Wartungs- und Reparaturarbeiten. So erhalten Sie ohne eigenen Aufwand ein Optimum an Funktionssicherheit und Werterhaltung Ihrer Aluminium-Elemente.

Schüco specialists can offer you the additional service of a maintenance agreement. Under the terms of the maintenance agreement, the Schüco specialist will undertake all maintenance and repair work. Your aluminium units will be maintained at their optimum functional performance and value without the need for additional resources.



Hinweis:

Alle Reparatur- und Einstellarbeiten sollten Sie einem Schüco-Fachbetrieb anvertrauen. Denn nur die fachgerechte Reparatur mit „Original Ersatzteilen“ gewährleistet die weiterhin einwandfreie Funktion Ihrer Schüco-Elemente.

Notice:

All repairs and settings should be undertaken by a Schüco specialist. Only repairs by a specialist using original parts guarantee the continued correct operation of your Schüco units.